

MANITOBA SPA

Portable Plug & Play - Black Ice Series
Owner's Manual - 60Hz



Electrical: 120V/15A

Weight: 400 lbs (Dry), 1550 lbs (Filled)

Water Capacity: 550 L

Jet Count: 15

Seat Count: 4

Size: 67" x 60" x 29"

Pump(s): 1 x 2 Speed 1.5 HP

Heater: 1.5 kW

Filter(s): 1 x 50sq ft Glacier Antimicrobial
Filter (KA-10082)

SAFETY INFORMATION

NORTH AMERICA (60Hz)

IMPORTANT SAFETY INSTRUCTIONS

When installing and using this electrical equipment be sure to follow these basic safety precautions:

- WARNING:** To reduce the risk of injury, do not permit children to use this product unless they are closely supervised at all times.
- DANGER:** Risk of accidental drowning. Extreme caution must be exercised to prevent unauthorised access by children. To avoid accidents, ensure that children cannot use this spa unless they are supervised at all times.
- DANGER:** Risk of injury. The suction fittings in this spa are sized to match specific water flow created by the pump. Should the need arise to replace the suction fitting or the pump, ensure that the flow rates are compatible. Never operate the spa if suction fittings are broken or missing. Never replace a suction fitting with one rated less than the flow rate marked on the original suction fitting.
- DANGER:** Risk of Electrical Shock. Install at least 5ft (1.5m) from all metal surfaces. As an alternative, spa may be installed within 5ft (1.5m) of metal surfaces if each metal surface is permanently connected (bonded) by a minimum ground wire.
- DANGER:** Risk of Electrical Shock. Do not permit any electrical appliance such as a light, telephone, radio, television, etc. within 5ft (1.5m) of a spa unless such appliances are installed and built-in by the manufacturer.
- ELECTRICAL SUPPLY:** The electrical supply for this product must include a suitably rated switch or circuit breaker to open all ungrounded supply conductors to comply with the national electrical standards. This disconnect must be readily accessible and visible to the spa occupant but installed at least 5ft (1.5m) from the spa water.
 - WARNING:** To reduce the risk of injury:
 - The water in the spa should never exceed 40°C (104°F). Water temperature between 38°C (100°F) and 40°C (104°) is considered safe for a healthy adult. Lower water temperatures are recommended for young children and when the spa use exceeds 10 minutes.
 - Since excessive water temperatures have a high potential for causing fetal damage during early months of pregnancy, pregnant women should limit spa water temperatures to 38°C (100°F)
 - Before entering a spa, the user should measure the water temperature with an accurate thermometer since the tolerance of water temperature regulating devices varies.
 - The use of alcohol, drugs, or medication before or during spa use may lead to unconsciousness with the possibility of drowning.
 - Obese persons and persons with a history of heart disease, low or high blood pressure, circulatory system problems, or diabetes should consult a physician before using a spa.
 - Persons using medication should consult a physician before using a spa since some medication may induce drowsiness while other medication may affect heart rate, blood pressure, and circulation.
- AUDIO/VIDEO EQUIPMENT WARNINGS (Optional equipment based on model)**
 - CAUTION:** Risk of Electrical Shock. Do not leave compartment door open.
 - CAUTION:** Risk of Electrical Shock. Replace components only with identical components.
 - WARNING:** Prevent Electrocution. Do not connect any auxiliary components (for example cable, additional speakers, headphones, additional audio/video components, etc.) to system.
 - CAUTION:** Risk of Electrical Shock. Do not service this product yourself as opening or removing audio covers may expose you to dangerous voltage or other risk of injury. Refer all servicing to qualified service personnel.
 - CAUTION:** Risk of Electrical Shock. When the power supply connections or power supply cord(s) are damaged; if water is entering the audio / video compartment or any electrical equipment compartment area; if the protective shields or barriers are showing signs of deterioration; or if there are signs of other potential damage to the unit, turn off the unit and refer the servicing to a qualified service personnel.
 - This unit should be subject to periodic routine maintenance (for example, once every 3 months) to make sure that the unit is operating properly.
 - CAUTION:** Do not operate audio video controls while inside the spa
 - Installation of the spa for other than a residential dwelling will result in voiding the manufacturer's warranty.
 - Do not bring any object into the spa that could damage the spa shell.
 - Never insert any object into any opening.
 - WARNING:** Do not sit on the spa cover or place objects on it.
 - Remove any water or debris that may collect on the spa cover.
 - WARNING:** Do not use the spa immediately after strenuous exercise.
 - If you feel pain or dizziness at any time while using the spa, discontinue use and contact a physician.
 - WARNING:** To reduce risk of injury it is especially important that persons with pre-existing health conditions or problems such as obesity, heart disease, high or low blood pressure, circulatory problems, pregnancy or diabetes consult their doctor before using the spa.
 - WARNING:** Observe reasonable time limits when using the spa. Long exposures at high temperatures can cause high body temperatures. Symptoms may include dizziness, nausea, fainting, drowsiness, and reduced awareness. These effects could possibly result in drowning.
 - WARNING:** The spa jets produce a stream of water with relatively high pressure. Prolonged exposure of localized area of the body may cause bruises to the skin.
 - IMPORTANT:** The included warning sign must be posted where all users of the spa can see and read it.
 - WARNING:** To avoid risk of drowning. The spa cover should be in place and properly latched when spa is not in use.
 - IMPORTANT:** Read and understand the warnings on the spa cover.
 - Proper water chemistry is necessary to maintain the water and prevent possible damage to spa components.



WARNING

REDUCE THE RISK OF ELECTROCUTION

- Never place an electric appliance within 5ft (1.5m) of spa.

REDUCE THE RISK OF CHILDREN DROWNING

- Supervise children at all times.
- Attach and lock down spa cover after each use.

REDUCE THE RISK OF OVERHEATING

- Check with a doctor before use if pregnant, diabetic, in poor health, or under medical care.
- Exit immediately if uncomfortable, dizzy, or sleepy. Spa heat can cause hyperthermia and unconsciousness.
- Spa heat in conjunction with alcohol, drugs, or medication can cause unconsciousness.

WHEN PREGNANT; soaking in hot water for long periods can lead to pregnancy concerns. Measure water temperature before entering.

- Do not enter spa if water is hotter than 100°F (38°C).
- Do not stay in spa for longer than 10 minutes.

QUICKSTART GUIDE

Register Warranty



Make sure to register your warranty at canadianspacompany.com/warranty

Electrical

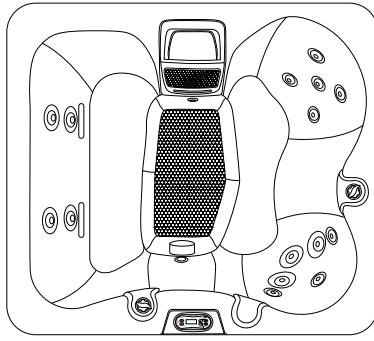

↑ Control Pack Here ↑

Your spa comes ready to be plugged in as 120V

Note: If you would like to install your spa as 240V, please work with a licensed electrician to complete the work needed prior to filling your spa

Fill Hot Tub

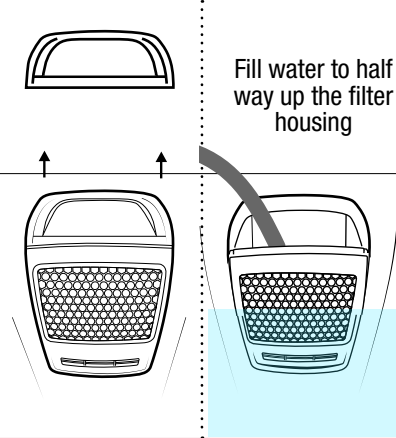

Remove filter cover and insert hose in opening to fill the spa through the filter housing

Insert Filters

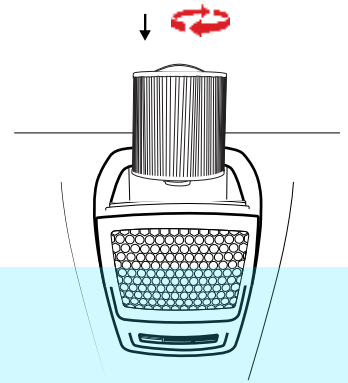

Once the hot tub is filled, install your new Glacier Antimicrobial Filter Set. Make sure not to over tighten

Note: Fill to halfway up the front of the filter housing

Power On

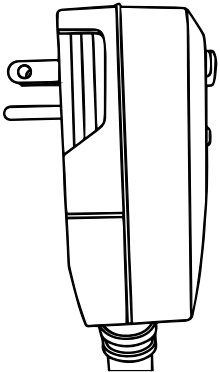

Plug the GFCI into a dedicated, 15 amp outlet and follow the start up instructions on page 10 of this manual

Note: You must allow the spa to run through its startup cycle before adjusting any pump or heater settings (5 to 10 minutes)

Add Chemicals



SCAN below to try our Spa Water Test App



Follow our Spa Chemical Startup Guide instructions to balance your water

Wait for Water to Heat

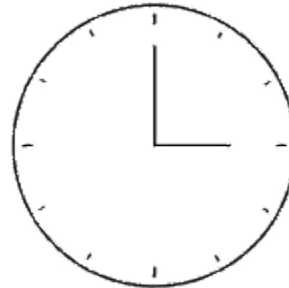

The water will take 24-48 hours for 120V to reach full temperature

Enjoy

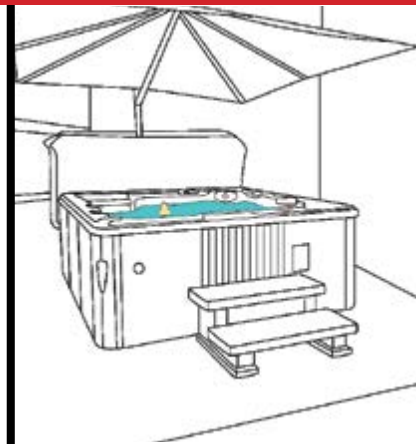

Sit back and relax in your brand new spa!



FOR MORE HELP GUIDES VISIT US AT:
support.canadianspacompany.com
1-877-909-7727

INSTALLATION



WINTER INSTALL

Do **NOT** proceed with installing your hot tub in freezing temperatures! In colder temperatures please make sure to place a space heater inside the cabinet immediately after delivery for 24 to 48 hours before installation to prevent startup issues. Please ensure that the space heater is positioned to not directly face the spa's pipes and set to the lowest heat and fan setting.



LICENSED ELECTRICIAN

A licensed electrician can install the wiring by drilling a hole into any panel and terminating the connection at the control pack. This step is not required for a 120V Plug & Play spa.



PROPER SPA BASE

All hot tubs must be placed on a proper base that is reinforced for the weight of the hot tub, water and people who may be within the hot tub at any given time. This base must be flat and come in contact with the entire base of the spa. We recommend a base that can support at least 150 pounds per square foot such as a 4-6 inches poured concrete pad.

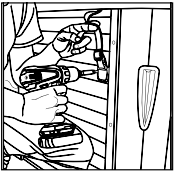

ATTACH SPA COVER

Lay cover onto hot tub, pulling the cover skirt down around the perimeter of the spa. Pull down the locking, adjustable straps and secure to cabinet panels with the included mounting hardware. Always lock your cover when the spa is unattended. Do **NOT** walk or sit on spa cover.

GFCI TROUBLESHOOTING (240V ONLY)

Keep in mind that the majority of 240V GFCI tripping problems can attribute to incorrect wiring.
GFCI troubleshooting usually finds the problem

REFER TO DIAGRAM ON NEXT PAGE

IF CORRECT WIRING IS VERIFIED

- **IMPORTANT: All electrical installation work must be performed by a qualified electrician and must conform to local codes**
- Check to see if the proper sized GFCI is installed.
- Be sure the GFCI is rated for more amperage than the system will draw.
- For a 240V system, the GFCI must include a load neutral out.
- **NOTE: If the white load neutral wire is routed from the GFCI neutral bar directly to TB1 in the system box, then the GFCI will trip when a 120V device is activated. This is the most common reason if your hot tub is tripping immediately.**
- If the wiring is correct and the GFCI will not reset, then unplug the heater and try to reset the GFCI.
- If the GFCI trips again, then unplug the pump and reset the GFCI. If the GFCI continues to trip, then do the same procedure for the ozone generator.
- If the GFCI stops tripping after you unplugged one of the spa's components, turn off the power to the spa then plug in each component except the one that tripped the GFCI.
- Power up the system. If the GFCI no longer trips, then you have correctly identified the problem.
- Repair or replace the component as instructed by the spa manufacturer.
- If everything looks to be in perfect working order, then the GFCI may be defective.

WARNING: THE OWNER SHOULD TEST AND RESET THE GFCI ON A REGULAR BASIS TO VERIFY ITS FUNCTION



FOR MORE HELP GUIDES VISIT US AT:
support.canadianspaccompany.com
1-877-909-7727

House Breaker Box

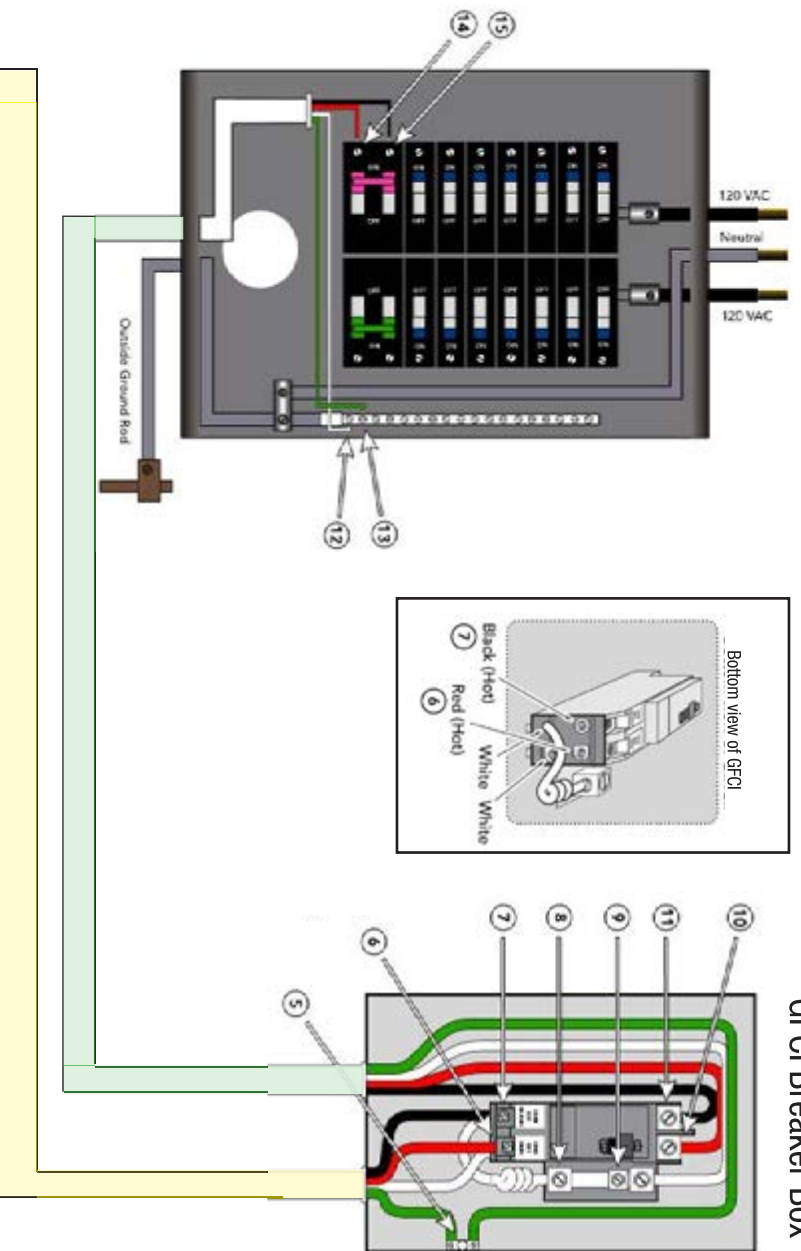

GFCI Breaker Box

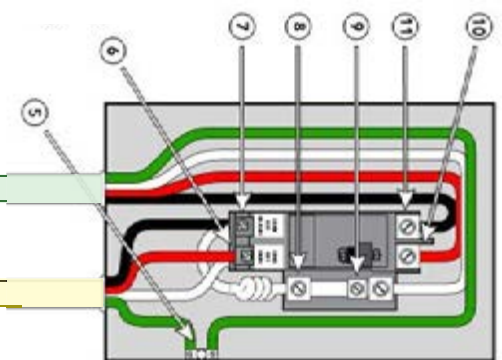

240V GFCI Electrical Installation

Correct Voltage	When Probes Are Placed Across
0V	[3 - 4] [5 - 8] [5 - 9] [12 - 13]
108V - 132V	[1 - 3] [5 - 6] [5 - 10] [12 - 14] [13 - 14] [2 - 3] [5 - 7] [5 - 11] [12 - 15] [13 - 15]
216V - 264V	[1 - 2] [6 - 7] [10 - 11] [14 - 15]

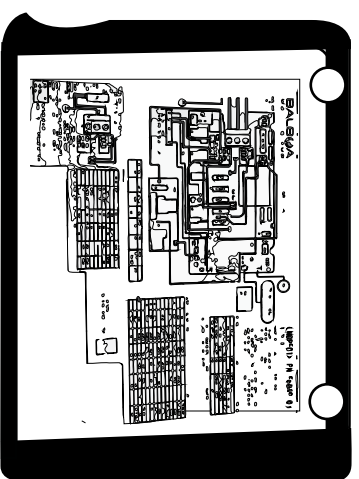
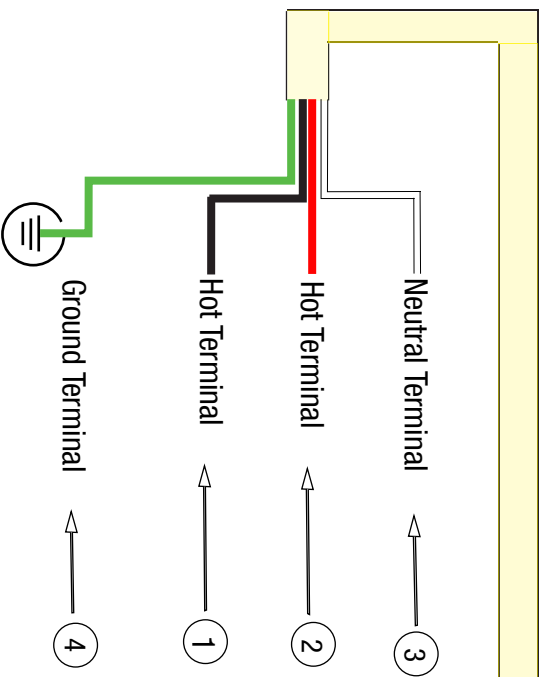

Please refer to wiring diagram on the back side of the spa pack cover for correct terminal installation

BLACK ICE SERIES FEATURE FUNCTIONS

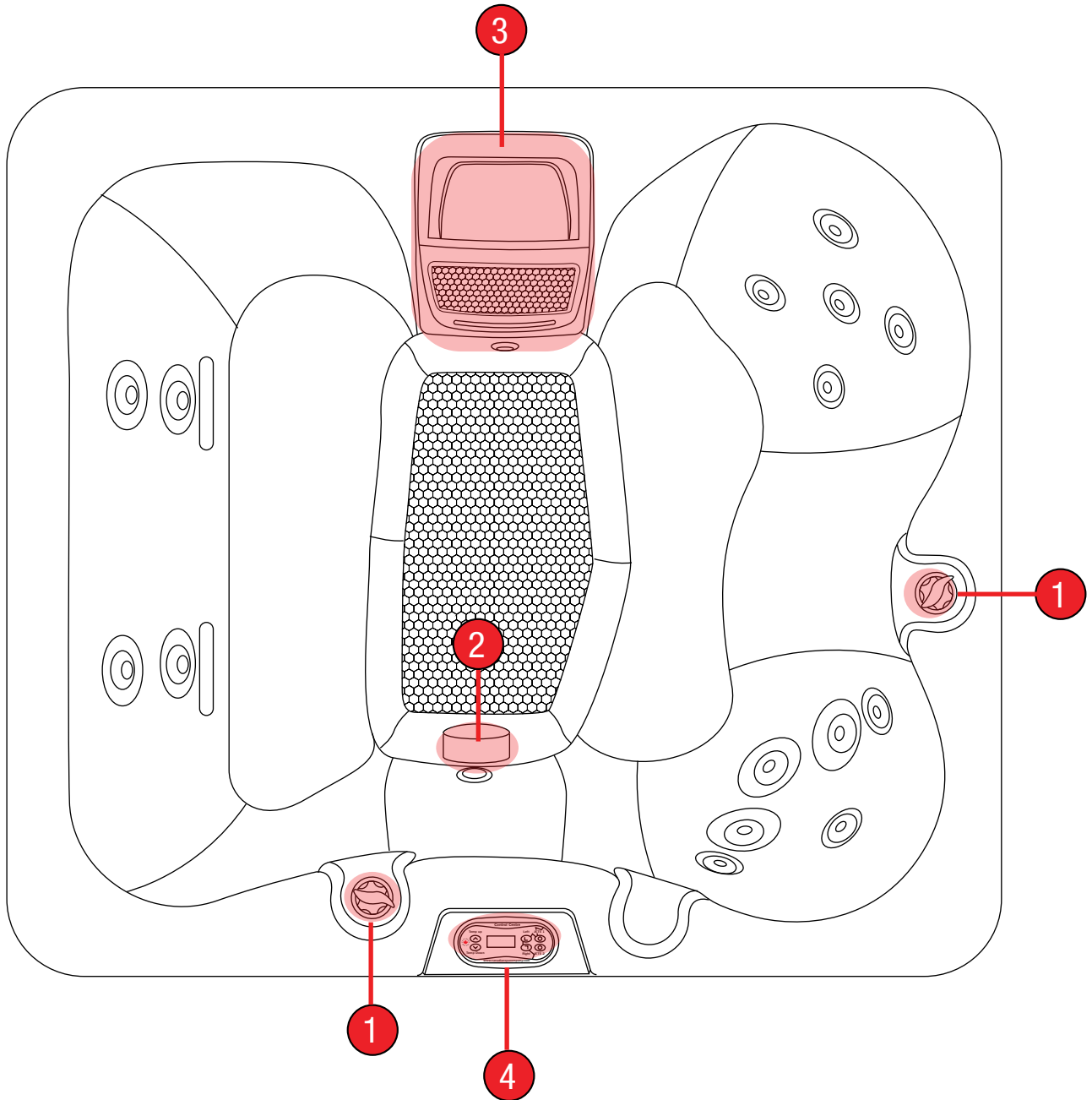

1 Air Control

3 Filter Housing

2 Suction Intake

4 Controls (topside)

SUCTION INTAKE

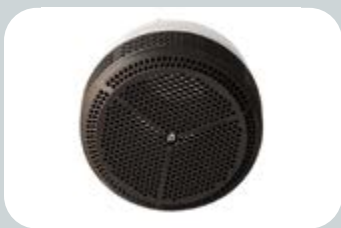

This suction intake brings in water from the bottom of the tub for maximum efficiency. Please make sure these suctions are always clear and cleaned whenever the spa is drained.

AIR CONTROL VALVE



Open and close this valve to inject air bubbles into the jet stream. The warm air from inside the cabinet is mixed with the water to help maximize the hydrotherapy experience!

Note: It is recommended that Air Control Valve(s) are left in open position when the spa is not in use in **SUMMER** months.

It is recommended that Air Control Valve(s) are left in closed position when the spa is not in use in **WINTER** months.

FILTER HOUSING



This is where you will fill your hot tub with water as well as where your filter is located. We recommend changing your filter every 120 days for maximum cleanliness and chemical balance

TOPSIDE CONTROLS



The topside is the control centre where you can program any of the electrical functions for your revitalizing experience!

JETS

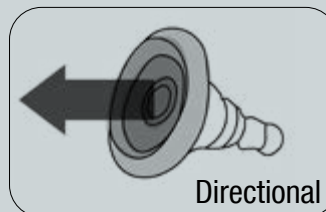

Our jets offer **massage** or **directional** styles! The directional style can target specific muscles for a precise massage where the massage style jet offers a circular and gentle massage. All jets are **interchangeable** and **adjustable**! Swap them around and turn them on and off to customize your spa to your satisfaction!



FOR MORE HELP GUIDES VISIT US AT:
support.canadianspacompany.com
1-877-909-7727

EQUIPMENT LOCATIONS

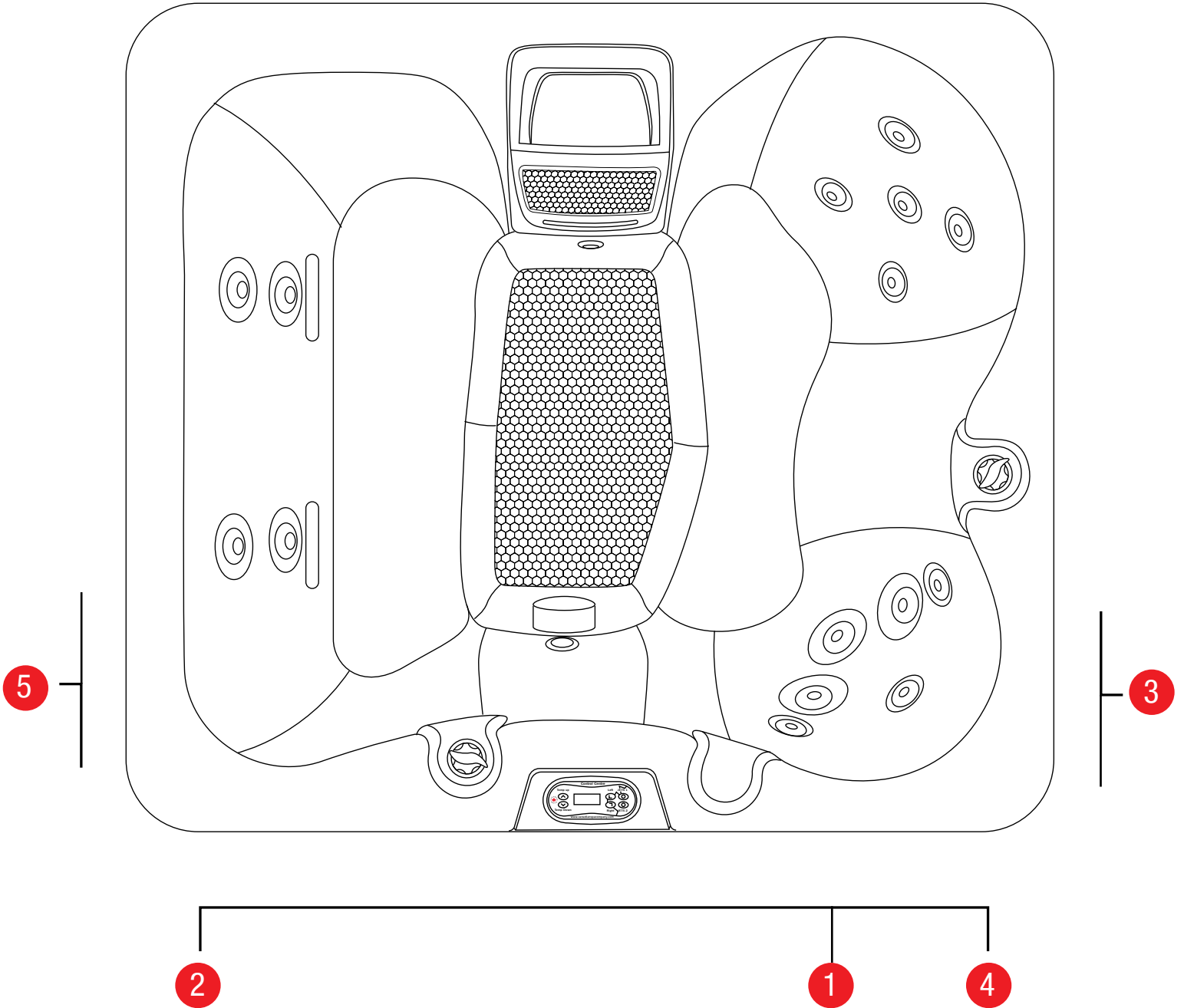

1 Pump(s)

2 Control Pack & Heater

3 Drain

4 Ozone Generator

5 Electrical*
(Designated electrical panel)

PUMPS



With up to 400% more hydro massage configurations, Canadian Spa Company's multi-speed pumps give you endless combinations of jet speeds and power. From relaxation to aquatic exercise to marathon training, our pumps can really do it all.

CONTROL PACK & HEATER



Our control pack software design incorporates patented technology using a microprocessor to intelligently monitor the hot tub water temperature and detect a runaway pump or stuck relays.

DRAIN



Twist and pull out the drain valve to access the built drain and attach your garden hose for better convenience. We recommend that you change your water seasonally.

OZONE GENERATOR

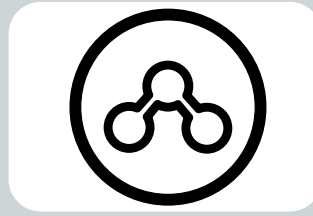

When ozone is injected into the hot tub water, it helps to sanitize the water by reducing the amount of chemicals needed. The ozone generator will automatically run during the filtration cycle within your spa.

ELECTRICAL*



Plug and play models have designated electrical panels so please keep this in mind when placing your tub in its location. All 240V hot tubs allow you to choose which panel you would like to drill a hole into for your wiring to pass through.



FIND US ON YOUTUBE

Subscribe to our YouTube Channel for spa tips and tricks, including installation instruction, part replacement how-to videos and more!

[@canadianspacompanyNA](https://www.youtube.com/c/canadianspacompanyNA)



FOR MORE HELP GUIDES VISIT US AT:
support.canadianspacompany.com
1-877-909-7727

CONTROL CENTRE GUIDE

YOUR CONTROL CENTRE

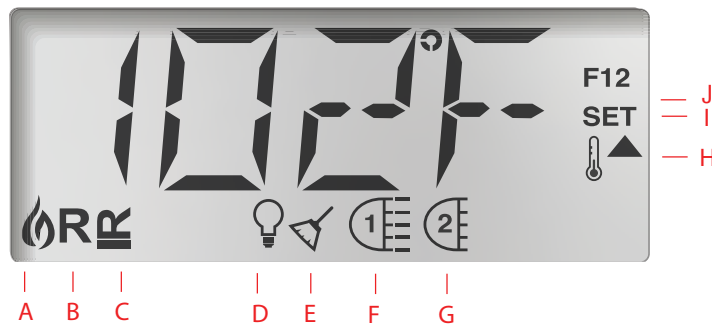

*Only on multi-pump spas

- A - Heat:** Indicates that the heater is on
- B - Ready Mode:** Set temperature will be maintained at all times (Recommended for Winter months)
- C - Rest Mode:** Heater will only run during filtration cycles (Recommended for Summer months)
- D - Light:** Multiple colour choices for your custom experience
- E - Cleanup Cycle:** Pump will run 30 min after spa use to filter and clean spa for 30 min
- F - Jets 1:** Pump 1 is on **Note: longer lines for high speed**
- G - Jets 2:** Pump 2 is on **Note: short lines for low speed**
- H - Temperature Range:** Temperature can be set between 80°F and 104°F
- I - SET:** Appears when changing settings
- J - Filter Cycle:** Indicates spa is running the filtration cycle

START UP SEQUENCE

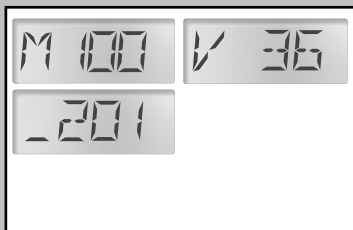

When power is applied to the spa, the first messages will be the version number of the system



Make sure the voltage shown on your screen matches the electrical voltage of the hot tub (120V **OR** 240V)

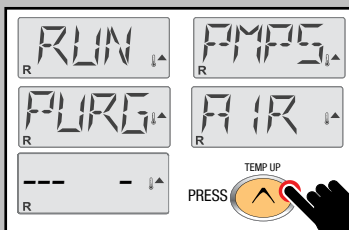

Spa will attempt to “Prime” itself, press “TEMP UP” to bypass
Note: Do NOT press “pumps” button at this time.

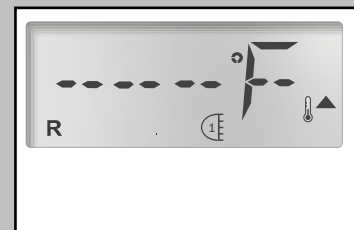

Pump 1 will then run on low speed to read current temperature. It will then start to heat up to the set temperature.

Note: TOO COLD message may occur if the initial water is too cold. Pump will continue to run until temperature reaches 45°F at which point the heater will turn on

SETTING THE TEMPERATURE

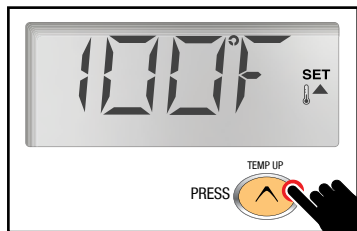

Pressing the “TEMP UP” button or the “TEMP DOWN” button will cause the current set temperature to flash



Press the “TEMP UP” or “TEMP DOWN” button to set desired temperature while the numbers are flashing



When the flashing stops, the temperature is set and will show the current temperature of the water



Once temp is set, heat icon will appear in the bottom left of the screen, flashing. When this icon stops flashing, the heater is on
Note: Jets 1 low speed will continue to run until the set temp is reached

TURN ON THE LED LIGHTS



Press “LIGHT” button to activate lights



Press “LIGHT” button repeatedly until desired light setting is active

TURN ON THE PUMPS

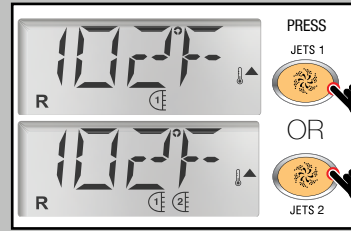

Press “JETS 1” button for pump 1 low speed to turn on. Press “JETS 2” button to activate pump 2 (if available)

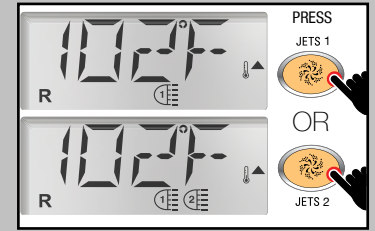

Press “JETS 1” button or “JETS 2” button a second time for high speed (if available)

CHANGE THE SPA HEATING MODE (READY/REST)



Press the “MENU” button until your screen displays MODE



Press the “TEMP UP” or “TEMP DOWN” button to select Ready R or Rest Mode  then press “MENU” again to complete action

Note: It is recommended to leave the spa in READY mode

Ready Mode

Spa will automatically run the low speed of the pump every 30 minutes to check the current water’s temperature and start heating if required until the set temperature has been reached. This mode is highly recommended during winter time to avoid any freezing than can result in damages to the Spa.

Rest Mode

Spa will only heat during the Filtration cycles. If they are set for 2 hours, then the pump will only run during that period of time unless you manually activate the jets.

SET THE FILTER DURATION (IN HOURS)

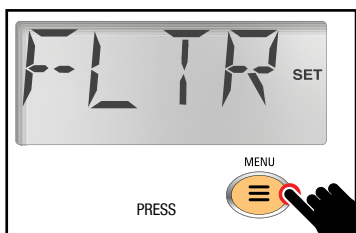

Press “MENU” button until your screen flashes FLTR

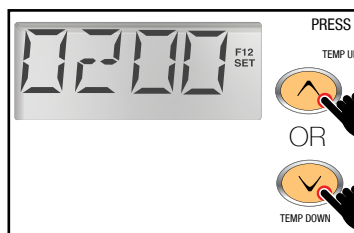

Press “TEMP UP” or “TEMP DOWN” button to set the number of hours you would like your filtration cycle to run every 12 hours. Press “MENU” again to complete action.

Note: 2:00 means the spa would filter for a total of 4 hours per day (recommended)

For PH, FLTR etc. reminders, press either temperature button to bypass

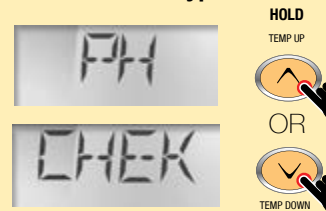

Note: this is only a reminder notice. The spa does not monitor chemicals or filters.

FLIP/INVERT THE DISPLAY

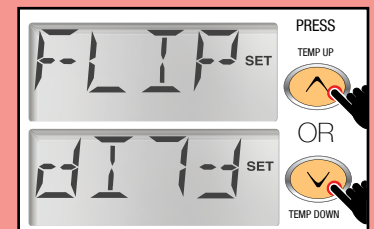

Press “MENU” button until your screen flashes FLIP. Press “TEMP UP” or “TEMP DOWN” button to set which orientation you would like for the screen to display. Press “MENU” again to complete action

SPA CHEMICAL STARTUP GUIDE

AVAILABLE CHEMICALS



Chlorine Granules, Alkalinity Booster, pH Up, pH Down, Spa Shock, Spa Clear, Foam Free, Stain & Scale Control, Spa Flush, Test Strips

Note: Chemicals should be stored in a cool, dry place.

USING CHEMICALS

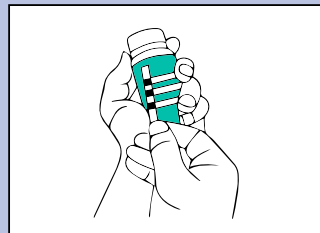

Start with testing your water
then balance your chemicals in the following order:
Alkalinity, pH, Chlorine

Step 1

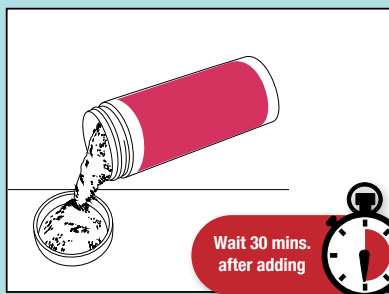

Wait 30 mins.
after adding

Alkalinity Booster

Adjust alkalinity level to 80 - 150 ppm
(use pH Down to reduce)
(see bottle for directions)

Step 2

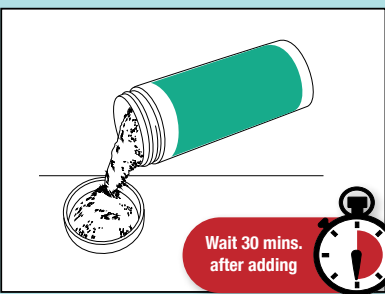

Wait 30 mins.
after adding

pH Up / pH Down

Adjust pH level to 7.2 - 7.6
(see bottle for directions)

Step 3

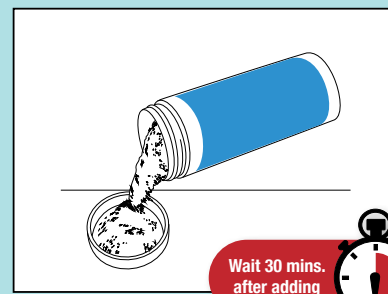

Wait 30 mins.
after adding

Chlorine Granules

Add 15g per 1000L

Step 4

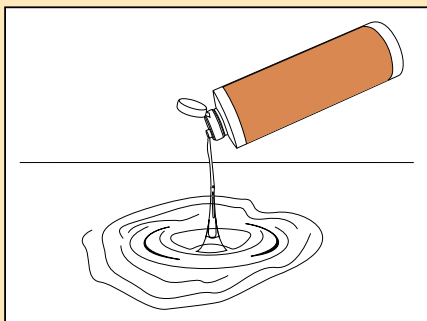

Use other chemicals
(Spa Shock, Stain & Scale
Control, Spa Flush) as needed



Use 80% less chlorine with
our Glacier AO₃P system!

Chemical Kits Available



Starter Chemical Kit



Deluxe Chemical Kit



MAINTENANCE SCHEDULE

PROCEDURE

EACH USE WEEKLY 3-4 MONTHS YEARLY

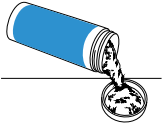

SANITIZE

Replenish sanitizer levels with chlorine granules



BALANCE

Balance your water according to Test Strip readings



SPA SHOCK

Oxidize your water to remove combined chlorine and optimize the efficiency of your sanitizer

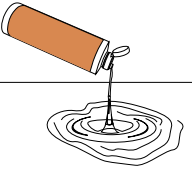

SCALE CONTROL

Protect against hard water and metals which can leave a buildup or residue



REPLACE SPA BALL

Absorbs film on the surface of the spa water and helps prevent scum lines on spa's acrylic



REPLACE FILTER

Rinse with hose bi-weekly



SPA FLUSH

Flush out build-up within your spa's pipes and internal components. Add gel and let cycle before draining spa water

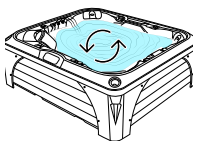

CHANGE WATER

Drain and refill your water



CHECK UV-C BULB *(purchased separately)*

Ensure Ozone LED is on during filter cycle



REMINDER: Your spa must be **winterized** if you are shutting it down for the winter



FOR MORE HELP GUIDES VISIT US AT:
support.canadianspaccompany.com
 1-877-909-7727

SPA WATER TEST APP

By Canadian Spa Company

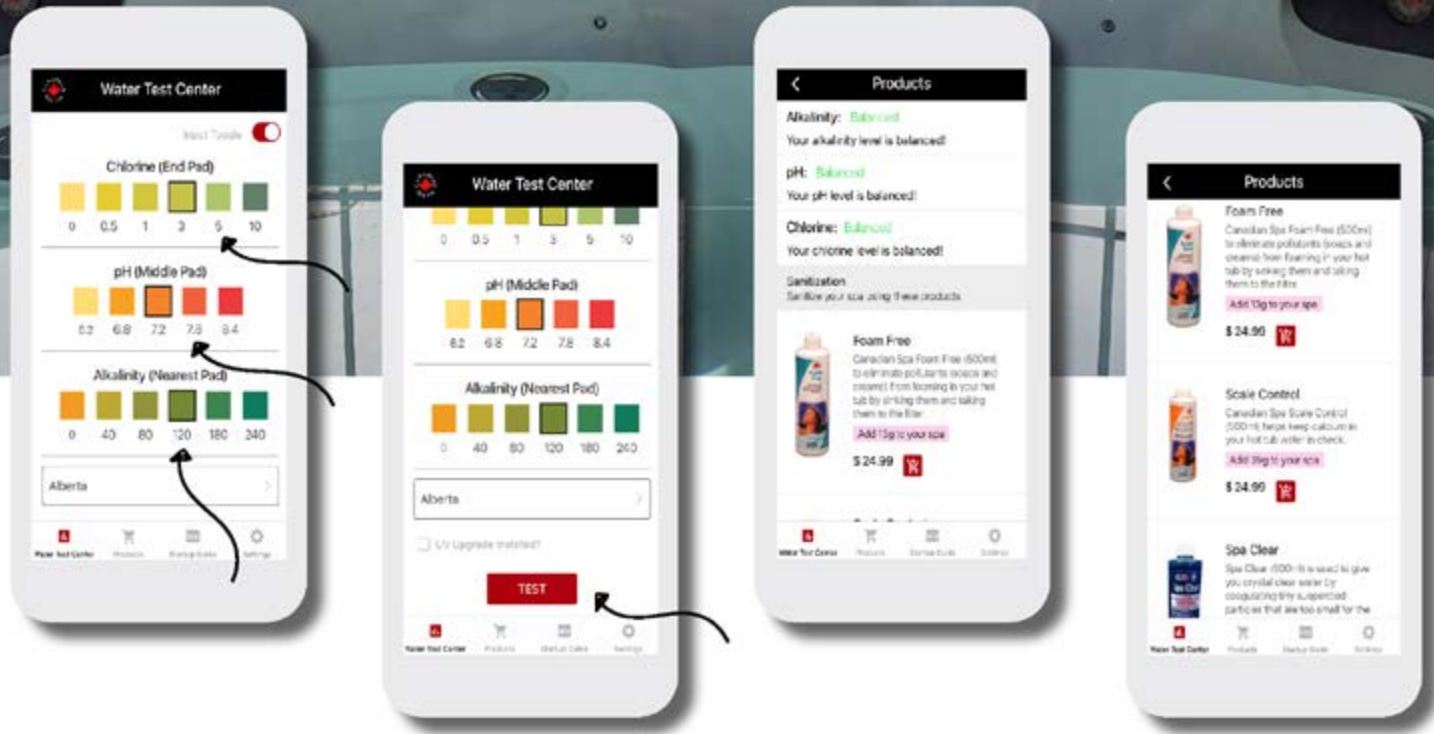

1. Dip your test strip into your spa water
2. Select the colours shown on the test strip into the *“Water Test Center”* screen of the app
3. Instantly you will have a custom guide to take care of your spa water!





WARRANTY INFO

NEED ASSISTANCE?
WE'RE HERE TO HELP

NOTE* WE REQUIRE THE FOLLOWING INFO WHEN CONTACTING US:

First/Last Name

Email Address

Phone Number

Brief Description of Issue

Ex. Bob Brown

Ex. Bob@gmail.com

Ex. 123-123-2345

Ex. Jets not working



1. Register your warranty at: canadianspacompany.com/warranty



2. Check our support page for additional assistance: support.canadianspacompany.com



3. Create a service ticket at: canadianspacompany.ca/ticket



4. Give us a call. Multiple languages supported - CA: 1-877-909-7727 | US: 1-844-879-7727



5. Email us at: service@canadianspacompany.com

LIMITED WARRANTY

Structural Warranty: Canadian Spa Co. warrants structure of the spa shell against water loss due to structural failure for a period of ***year(s)** from the date of purchase by the original owner. If in Canadian Spa Co. opinion, structure proves to be defective, Canadian Spa Co. will repair or, at its discretion, replace the defective structure without charge to the customer.

Surface Warranty: Canadian Spa Co. warrants the acrylic finish against defects in material and workmanship and specifically against blistering, cracking or delamination for the period of ***year(s)** from the original purchase date to the original purchaser. If, in Canadian Spa Co. opinion, the surface proves to be defective during this period, Canadian Spa Co. will repair or, at its option, replace the defective spa shell without charge to the customer.

Equipment/Plumbing Warranty: Canadian Spa Co. warrants the functional equipment and plumbing of the spa remain free from defects in material and workmanship for a period of ***year(s)** from the date of purchase by the original purchaser.

***Acrylic Portable Spas:**

Structure: 5 years

Surface: 1 year

Equipment/plumbing: 1 year

Floor models purchased from an authorized retailer: 1 year parts replacement warranty

***Acrylic Non-Portable Spas:**

Structure: 10 years

Surface: 2 years

Equipment/plumbing: 2 years

Floor models purchased from an authorized retailer: 2 year parts replacement warranty

Extent of Warranty: This Limited Warranty applies to spas manufactured after **January 1, 2024** and sold by authorized Canadian Spa Co. dealers to residential retail customers. This Limited Warranty is given only to the first retail purchaser and terminates upon transfer of ownership. No warranty is provided on any dealer installed accessories. Cost of installation, removal and/or shipping of the spa is not covered by this Limited Warranty. In the event Canadian Spa Co. deems necessary the removal of the spa to a place of repair or that the spa must be replaced, any and all costs of the spa removal and replacement; landscaping, decking, fencing and/or structure removal, alteration and/or replacement; or other costs of providing access to the spa will be for the purchaser. This Warranty applies only to spas in single family, residential installations. This Limited Warranty becomes void if the spa is placed in commercial application.

Installation:

Spa must be installed by a licensed and certified electrician for a valid manufacturer warranty. Customer is responsible for proper permits and certifications to ensure spa is installed correctly. Proof of this installation may be required by our team as requested. Failure to improperly install the spa (including use of aluminium wire or no proof of proper installation) will void the warranty.

Gazebo Warranty: Canadian Spa Co. provides a **one (1) year** parts only warranty for authorized purchases of gazebos through Canadian Spa Co. or their authorized dealer.

TERMS, CONDITIONS AND LIMITATIONS

Any defect or damage caused by installation, alteration or repair by anyone who is not an employee of Canadian Spa Co. or authorized service technician is not covered by the Warranty. This Warranty becomes void if the spa has been subjected to misuse, abuse, alteration or attempted alteration, repairs or attempted repairs by anyone other than an authorised Canadian Spa Co. service technician. Improper installation, improper water chemistry, improper maintenance, acts of god, or damage caused beyond the control of Canadian Spa Co. is not covered. Misuse and abuse shall include any operation of the spa other than as directed in the Canadian Spa Co. Manual. Failure to properly winterize the hot tub as per Canadian Spa Co. will cause freezing damage and is not covered under this warranty.

Examples of misuse and abuse include, without limitation:

- Damage of the spa surface caused by leaving the spa uncovered while the spa is empty of water or due to covering the spa with plastic film of any kind.
- Damage to the spa surface caused by contact with unapproved cleaners or solvents.
- Damage caused by the operation of the spas at water temperatures outside of the range of 2 – 40 degrees Celsius.
- Damage caused by unapproved sanitizer such as calcium hypochlorite, tri-chlor type chlorine or any sanitizing chemical that may remain undissolved on the spa surface.
- Damage caused by failure to provide an even base support for the spa.
- Damage caused by freezing when new spa is not installed within a timely manner during below freezing temperatures.
- Canadian Spa Co. spas require genuine approved Canadian Spa Co. filters, and use of non genuine approved Canadian Spa Co. filters will void the warranty.
- Damage to spa cover or hot tub as a result of adding chemicals to the water without removing the spa cover.
- Customer is responsible for returning faulty warranty parts, otherwise customer will be charged for the unreturned equipment.

Warranty Performance: In the event of a defect covered under the terms of this Limited Warranty, notify your authorised Canadian Spa Co dealer and create a ticket at support.canadianspacompany.com. A Canadian Spa Co. authorised service technician will repair the spa subject to the Terms and Conditions of this Limited Warranty. Canadian Spa Co. will use genuine parts that have been factory certified to repair the hot tub. Use all reasonable means to protect the spa from further damage. Reasonable travel charges may be assessed by Canadian Spa Co. or its authorized service technician if the spa is located outside the nearest authorized service technician's service area. This warranty covers parts ONLY and does not include travel or on-site service charges unless a Service Contract has been purchased from Canadian Spa Co. Proper access must be provided to all sides of the spa at the cost of the customer in the extent of a warranty claim. Failure to provide access will nullify the warranty.

Disclaimers: Canadian Spa Company or any of its authorized service technicians shall not be held liable for injury, inconvenience, loss of use, chemical or water damage, transportation costs, contingent liabilities or any other incidental or consequential costs, expenses or damage as result of any deficiency or alleged deficiency of the spa. In no event shall Canadian Spa Co. be liable, for any reason or cause, in excess of the amount paid for the product. No other warranties, expressed or implied, are valid. No agent, dealer, distributor, Service Company or other party is authorized to change, modify or extend the terms of this Limited Warranty in any manner whatsoever. Warranty is only valid with a proof of purchase and manufacturers plate/serial number. Cosmetic damage or normal wear and tear is not covered by the warranty.



FOR MORE HELP GUIDES VISIT US AT:
support.canadianspacompany.com
1-877-909-7727

North America Head Office:

Canadian Spa Company
1283 Cornwall Rd,
Oakville, ON L6J 7T5
T: 1-877-909-7727
canadianspacompany.ca

Atlantic Office:

Canadian Spa Company
65 John Savage Ave Unit 6
Dartmouth, NS B3B 2C9
T: 1-877-909-7727
canadianspacompany.ca

Canadian Spa Company LLC:

10908 S Jordan Gateway,
South Jordan, UT 84095
T: 1-844-879-7727
canadianspa.com

European Head Office:

Canadian Spa Company
Canada House
Salbrook Road, Salfords, Redhill
Surrey, RH1 5GL
T: +44 1293 824094
canadianspacompany.co.uk

Canadian Spa Company meets ISO 9001 Standards. When you purchase a hot tub from Canadian Spa Company the ISO 9001 certification assures world class excellence in manufacturing and customer service.



MANITOBA SPA



Portable Plug & Play - Série Black Ice 
le manuel du propriétaire - 60Hz



Exigences Électriques: 120V/15A

Poids: 400 lbs (Sec), 1550 lbs (Rempli)

Capacité d'eau: 550 L

Nombre de jets: 15

Nombre de place: 4

Taille: 67" x 60" x 29"

Pompe(s): 1 x 2 vitesses 1.5 HP

Chauffage: 1.5 kW

Filtre(s): 1 x Filtre Glacier Antimicrobien de
50 pieds carrés (KA-10082)

INFORMATION DE SÉCURITÉ - AMÉRIQUE DU NORD (60Hz)

CONSIGNES DE SÉCURITÉ IMPORTANTES

Durant l'installation et de l'utilisation de cet équipement électrique, veuillez respecter toutes les précautions de sécurité:

- AVERTISSEMENT:** Pour réduire le risque de blessure, ne permettez pas aux enfants d'utiliser ce produit à moins qu'ils soient surveillés en tout temps.
- DANGER:** Risque de noyade accidentelle. Il faut être extrêmement prudent pour éviter l'accès non autorisé des enfants. Pour éviter des accidents, assurez-vous que les enfants ne peuvent pas utiliser ce spa à moins qu'ils soient surveillés en tout.
- DANGER:** Risqué de blessure. Les raccords d'aspiration de ce spa sont dimensionnés pour correspondre au débit d'eau spécifique créé par la pompe. En cas de besoin de remplacer le raccord d'aspiration ou la pompe, assurez-vous que les débits sont compatibles.
N'utilisez jamais le spa si les raccords d'aspiration sont cassés ou manquants. Jamais remplacer un raccord d'aspiration par un autre dont le débit est inférieur au débit indiqué sur le raccord d'aspiration d'origine.
- DANGER:** Risque de choc électrique. Installez au moins 5 pi (1.5 m) de tout surfaces de métal. Comme alternative, le spa peut être installé à moins de 5 pi (1.5 m) des surfaces métalliques si chaque surface métallique est connectée (collée) en permanence par un fil de terre.
- DANGER:** Risque de choc électrique. Ne laissez aucun appareil électrique tel que lumière, téléphone, radio, télévision, etc, à moins que ces appareils sont installés et intégrés par le fabricant.
- ALIMENTATION ÉLECTRIQUE:** L'alimentation électrique de ce produit doit comprendre un interrupteur ou disjoncter de calibre approprié pour ouvrir tous les conducteurs d'alimentation non mis à la terre pour se conformer aux standards électriques nationales. Cette déconnexion doit être facilement accessible et visible pour l'occupant du spa, mais installé à au moins 5 pieds (1.5 metres) de l'eau du spa.
 - AVERTISSEMENT:** Pour réduire le risque de blessure:
 - L'eau du spa ne doit jamais dépasser 40 C (104 F). La température de l'eau entre 38 C (100 F) et 40 C (104 F) est considéré sauf pour un adulte en bonne santé. Des températures d'eau plus basses sont recommandées pour les jeunes enfants et quand l'utilisation du spa dépasse 10 minutes.
 - Étant donné que les températures excessives de l'eau ont un potentiel élevé de provoquer des dommages pendant les premiers mois de la grossesse, les femmes enceintes devrait limiter la température de l'eau à 38 C (100 F).
 - Avant d'entrer dans le spa, l'utilisateur doit mesurer la température de l'eau avec un thermomètre précis car la tolérance de régulation de la température de l'eau peut varier.
 - La consommation d'alcool, de drogues ou de médicaments avant ou pendant l'utilisation du spa peut mener à inconscience avec possibilité de noyade.
 - Personnes obèses et personnes ayant des antécédents de maladie cardiaque, d'hypoglycémie la pression, les problèmes du système circulatoire ou le diabète devraient consulter un médecin avant d'utiliser le spa.
 - Les personnes qui prennent des médicaments devraient consulter un médecin avant d'utiliser un spa car certains médicaments peuvent provoquer de la somnolence tandis que d'autres médicaments peuvent affecter le coeur, pression artérielle et circulation.
 - AVERTISSEMENTS RELATIFS AUX ÉQUIPEMENTS AUDIO/VIDÉO (ÉQUIPEMENT OPTIONEL SELON LE MODÈLE)**
 - AVERTISSEMENT:** Risque de choc électrique. Ne laissez pas la porte du compartiment ouverte.
 - AVERTISSEMENT:** Remplacez les composants seulement par des composants identiques.
 - AVERTISSEMENT:** Empêchez l'électrocution. Ne connectez aucun composant auxiliaire (par exemple - câbles, haut-parleurs supplémentaires, composants audio/vidéo supplémentaires, etc) au système.
 - AVERTISSEMENT:** Risque de choc électrique. Ne réparez pas ce produit vous-même car l'ouverture ou le retrait des capots audio peut vous exposer à une tension dangereuse ou à un autre risque de blessure. Confiez toutes les réparations à un technicien qualifié.
 - AVERTISSEMENT:** Risque de choc électrique. Lorsque les connexions d'alimentation, ou les cordons d'alimentation sont endommagés; si de l'eau pénètre dans le compartiment audio/vidéo ou toute zone du compartiment de l'équipement électrique; si les écrans ou barrières de protection montrent des signes de détérioration; ou s'il y a des signes d'autres dommages potentiel, éteignez-le et confiez l'entretien à un technicien qualifié.
 - Cette unité doit être soumise à un entretien périodique régulier (par exemple une fois tous les 3 mois) pour vous assurer que l'appareil fonctionne correctement.
 - AVERTISSEMENT:** N'utilisez pas les commandes audio/vidéo lorsque vous êtes à l'intérieur du spa.
 - L'installation du spa pour autre chose qu'un logement résidentiel entraînera l'annulation de la garantie du fabricant.
 - N'introduisez aucun objet dans le spa qui pourrait endommager la coque du spa.
 - N'insérez jamais d'objet dans une ouverture.
 - AVERTISSEMENT:** Ne vous asseyez pas sur le couvercle du spa et ne placez aucun objet dessus.
 - Retirez toute eau ou débris qui pourraient s'accumuler sur le couvercle du spa.
 - AVERTISSEMENT:** N'utilisez pas le spa immédiatement après un exercice intense.
 - Si vous ressentez de la douleur ou des étourdissements à tout moment pendant l'utilisation du spa, arrêtez et contactez un médecin.
 - AVERTISSEMENT:** Pour réduire les risques de blessures, il est particulièrement que les conditions ou problèmes de santé préexistants tels que l'obésité, les maladies cardiaques, ou hypotension artérielle, problèmes circulatoires, grossesse ou diabète consulter leur médecin avant d'utiliser le spa.
 - AVERTISSEMENT:** Respectez les délais raisonnables lors de l'utilisation du spa. Expositions longues à des températures élevées peuvent entraîner des températures corporelles élevées. Les symptômes peuvent inclure étourdissements, nausées, évanouissements, somnolence et perte de conscience. Ces effets pourrait entraîner la noyade.
 - AVERTISSEMENT:** Les jets du spa produisent un jet d'eau avec une pression relativement élevée. Une exposition prolongée à une zone localisée du corps peut provoquer des ecchymoses sur la peau.
 - IMPORTANT:** Le panneau d'avertissement inclus doit être affiché à l'endroit où tous les utilisateurs du spa peut le voir et le lire.
 - AVERTISSEMENT:** Pour éviter tout risque de noyade. La couverture du spa doit être en place et correctement verrouillé lorsque le spa n'est pas utilisé.
 - IMPORTANT:** Lisez et comprenez les avertissements sur la couverture du spa.
 - Une bonne chimie de l'eau est nécessaire pour maintenir l'eau et empêcher dommages aux composants du spa.



AVERTISSEMENT

RÉDUIRE LE RISQUE D'ÉLECTROCUTION

- Ne placez jamais un appareil électrique à moins de 5 pieds (1,5 m) du spa.

RÉDUIRE LE RISQUE DE NOYADE DES ENFANTS

- Surveillez les enfants en tout temps.
- Fixez et verrouillez la couverture du spa après chaque utilisation.

RÉDUIRE LE RISQUE DE SURCHAUFFE

- Vérifiez auprès d'un médecin avant utilisation si vous êtes enceinte, diabétique, en mauvaise santé ou sous soins médicaux.
- Quittez immédiatement si vous êtes mal à l'aise, étourdi ou somnolent. La chaleur du spa peut provoquer une hyperthermie et une perte de conscience.
- La chaleur du spa en conjonction avec de l'alcool, des drogues ou des médicaments peut provoquer une perte de conscience.

QUAND ENCEINTE; tremper dans de l'eau chaude pendant de longues périodes peut entraîner des problèmes de grosses mesurer la température de l'eau avant entrant.

- N'entrez pas dans le spa si l'eau est plus chaude que 100°F (38°C).
- Ne restez pas dans le spa plus de 10 minutes.

Guide de démarrage rapide du client

Enregistrer la garantie



Assurez-vous d'inscrire votre garantie à canadianspacacompany.com/warranty

Électrique

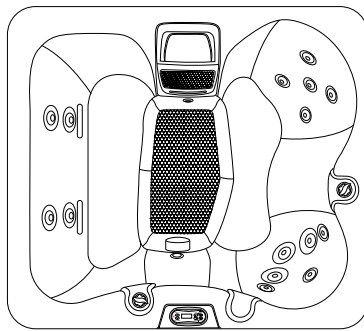

↑ Pack de contrôle ici ↑

Votre spa est livré prêt à être branché en 120V.

Remarque : Si vous souhaitez installer votre spa en 240V, veuillez faire appel à un électricien agréé pour effectuer les travaux nécessaires avant de remplir votre spa.

Remplir le spa

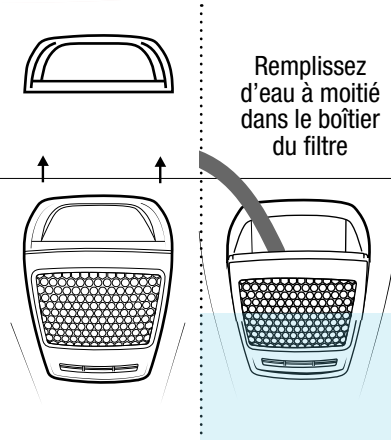

Remplissez d'eau à moitié dans le boîtier du filtre

Retirez le couvercle du filtre et insérez le tuyau dans l'ouverture pour remplir le spa à travers le boîtier du filtre

Insérer des filtres

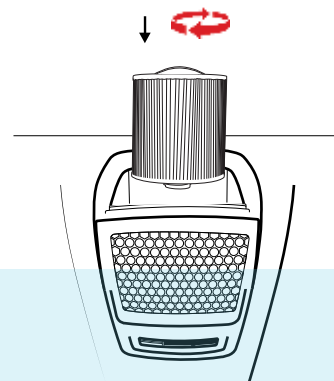

Une fois le spa rempli, installez votre nouveau filtres Glacier Antimicrobiens. Veillez à ne pas trop serrer

Remarque : Remplir jusqu'à la moitié de l'avant du boîtier du filtre

Allumer

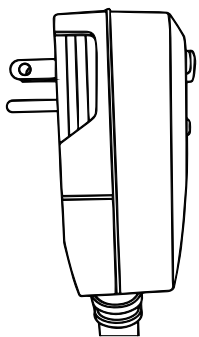

Branchez le disjoncteur de fuite de terre dans une prise dédiée de 15 ampères et suivez les instructions de démarrage à la page 10 de ce manuel

Remarque : Vous devez laisser le spa effectuer son cycle de démarrage avant d'ajuster les réglages de la pompe ou du réchauffeur. (5 à 10 minutes)

Ajouter des produits chimiques

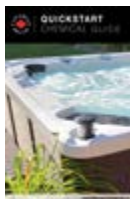

SCANNEZ ci-dessous pour essayer notre application de test de l'eau du spa



Suivez notre guide de démarrage chimique pour équilibrer votre eau

Attendez que l'eau chauffe

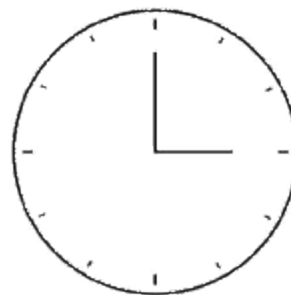

L'eau prendra 24-48 heures pour 120V à atteindre la température maximale

Prendre plaisir

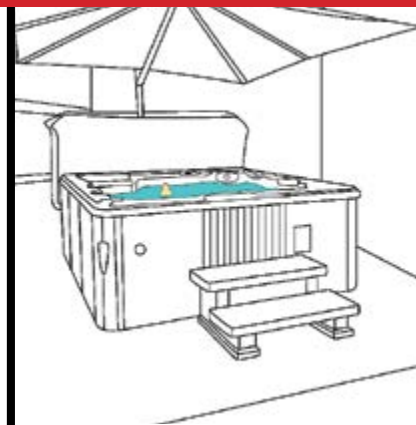

Asseyez-vous et détendez-vous votre nouveau spa!



POUR PLUS DE GUIDES D'AIDE, VISITEZ-NOUS À:
support.canadianspacacompany.com
1-877-909-7727

INSTALLATION

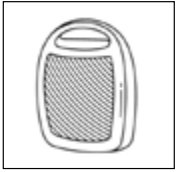

INSTALLATION HIVERNALE

N'installez PAS votre spa dans des températures glaciales! Par temps froid, assurez-vous de placer un chauffant portable à l'intérieur de l'armoire immédiatement après la livraison pendant 24 à 48 heures avant l'installation pour éviter les problèmes de démarrage. Veillez à ce que le chauffage d'appoint soit placé de façon à ne pas faire face directement aux tuyaux du spa et à ce qu'il soit réglé sur la chaleur et le ventilateur les plus faibles.



ÉLECTRICIEN AGRÉÉ

Un électricien agréé peut installer le câblage en perçant un trou dans n'importe quel panneau et en terminant la connexion au pack de contrôle. Cette étape n'est pas nécessaire pour un spa 120V, Plug & Play.



BASE DE SPA APPROPRIÉE

Tous les spas doivent être placés sur une base appropriée qui est renforcée pour le poids du spa, de l'eau et des personnes qui peuvent être dans le spa à un moment donné. Cette base doit être plate et entrer en contact avec la base du spa. Nous recommandons une base pouvant supporter au moins 150 livres par pied carré, comme un 4-6 po en béton coulé.

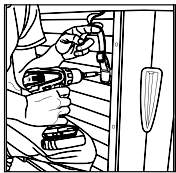

FIXER LA COUVERTURE DU SPA

Posez la couverture sur le spa, en tirant la jupe de la couverture vers le bas autour du périmètre du spa. Tirez les sangles réglables et verrouillables vers le bas et fixez-les aux panneaux de l'armoire à l'aide de la quincaillerie de montage incluse. Verrouillez toujours votre couverture lorsque le spa n'est pas surveillé. Ne marchez pas et ne vous asseyez pas sur la couverture du spa.

DÉPANNAGE GFCI (240V SEULEMENT)

La majorité des problèmes de déclenchement du GFCI 240V peuvent être attribués à un câblage incorrect.
Le dépannage GFCI trouve généralement le problème

SE RÉFÉRER AUX DIAGRAMMES SUR LA PAGE SUIVANTE

SI LE CÂBLAGE EST VÉRIFIÉ

- **IMPORTANT: Tous les travaux d'installation électrique doivent être effectués par un électricien qualifié et doivent se conformer aux codes locaux**
- Vérifiez si le GFCI de taille appropriée est installé. (Reportez-vous au manuel du spa)
- Assurez-vous que le GFCI est conçu pour plus d'ampérage que le système n'en consommera.
- Pour un système 240V, le GFCI doit inclure une sortie neutre de charge.
- **REMARQUE: Si le fil neutre de charge blanc est acheminé de la barre neutre GFCI directement à TB1 dans le boîtier, le GFCI se déclenchera lorsqu'un appareil 120V est activé. C'est la raison la plus courante si votre spa trébuche immédiatement.**
- Si le câblage est correct et que le GFCI ne se réinitialise pas, débranchez le chauffant et essayez de réinitialiser le GFCI.
- Si le GFCI se déclenche à nouveau, débranchez la pompe et réinitialisez le GFCI. Si le GFCI continue de se déclencher, faites la même procédure pour le générateur d'ozone.
- Si le GFCI cesse de se déclencher après avoir débranché l'un des composants du spa, coupez l'alimentation du spa puis branchez chaque composant sauf celui qui a déclenché le GFCI.
- Démarrez le système. Si le GFCI ne se déclenche plus, c'est que vous avez correctement identifié le problème.
- Réparez ou remplacez le composant selon les instructions du fabricant du spa.
- Si tout semble être en parfait état de fonctionnement, le GFCI est peut-être défectueux.

AVERTISSEMENT: LE PROPRIÉTAIRE DOIT TESTER ET RÉINITIALISER LE GFCI RÉGULIÈREMENT POUR VÉRIFIER SA FONCTION. SE RÉFÉRER AUX DIAGRAMMES SUR LA PAGE SUIVANTE



POUR PLUS DE GUIDES D'AIDE, VISITEZ-NOUS À:
support.canadianspaccompany.com
1-877-909-7727

Boîte de disjoncteur

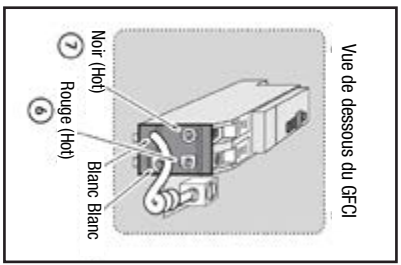
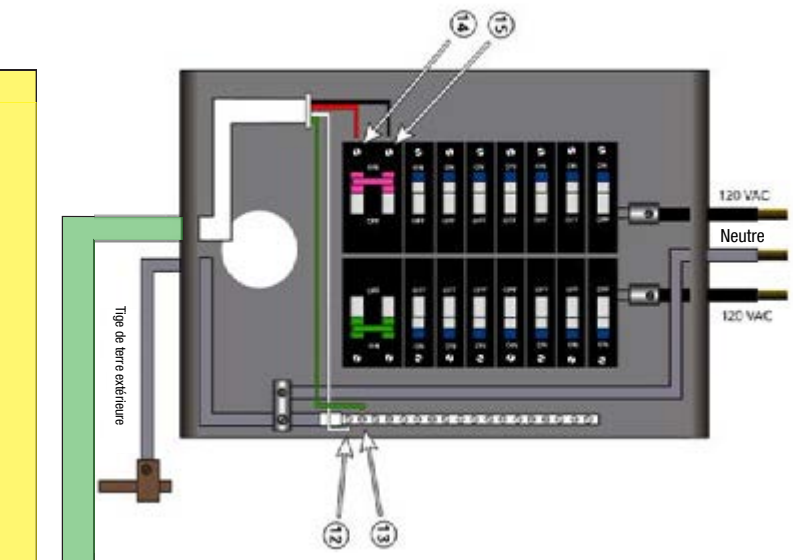

Boîte de disjoncteur GFCI

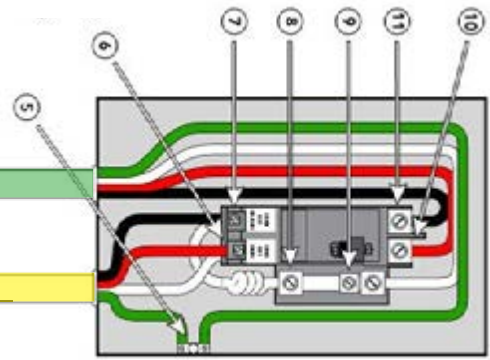

Voltage Correcte	Lorsque les sondes sont placées en travers
0v	[3 - 4] [5 - 8] [5 - 9] [12 - 13]
108V - 132V	[1 - 3] [5 - 6] [5 - 10] [12 - 14] [13 - 14] [2 - 3] [5 - 7] [5 - 11] [12 - 15] [13 - 15]
216V - 264V	[1 - 2] [6 - 7] [10 - 11] [14 - 15]

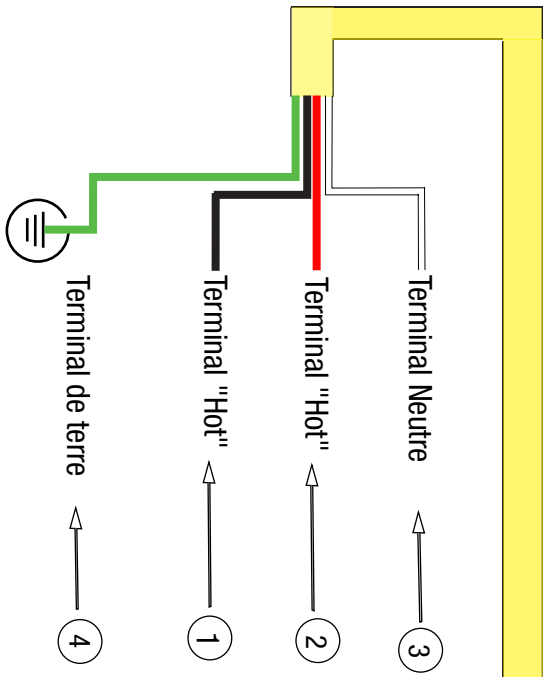

Pack de contrôle

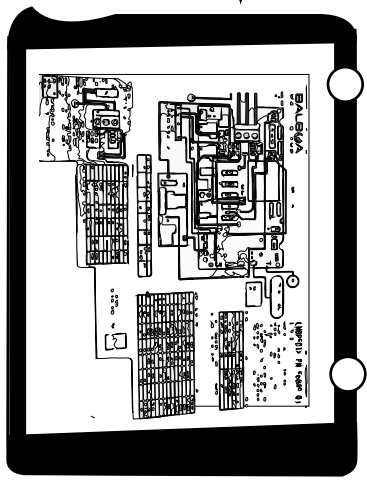

Veuillez vous référer au câblage diagramme à l'intérieur du spa couvrerle du pack pour corriger installation du terminal



FONCTIONS DE LA SÉRIE BLACK ICE

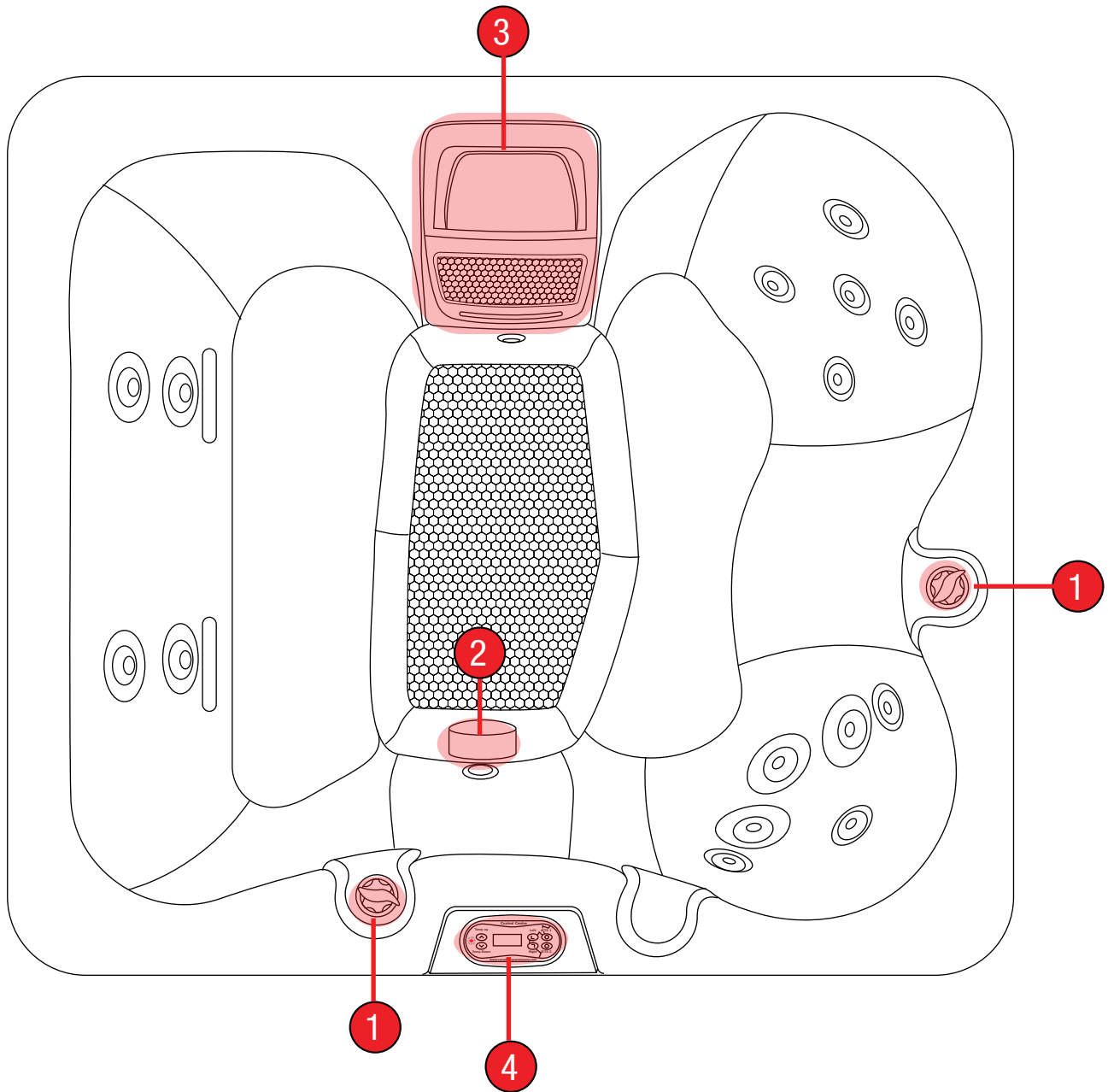

1 Valve De Contrôle D'air

3 Boîtier de filtre

2 Soupape D'aspiration

4 Centre de contrôle

SOUPAPE D'ASPIRATION



Amène l'eau du fond du spa pour une efficacité maximale. Veillez à ce que ces orifices soient toujours dégagés et nettoyés lors de la vidange du spa.

VALVE DE CONTRÔLE D'AIR



Ouvrez et fermez cette valve pour injecter des bulles d'air dans le système. L'air chaud de l'intérieur du cabinet est mélangé à l'eau pour aider à maximiser l'expérience d'hydrothérapie!

Note : Il est recommandé de laisser les vannes de contrôle d'air en position ouverte lorsque le spa n'est pas utilisé pendant les mois **d'ÉTÉ**.

Il est recommandé de laisser les vannes de contrôle d'air en position fermée lorsque le spa n'est pas utilisé pendant les mois d'**HIVER**.

BOÎTIER DE FILTRE



C'est ici que vous remplirez votre spa d'eau et où se trouve votre filtre. Nous recommandons de changer votre filtre tous les 120 jours pour une propreté maximale et pour garder vos produits chimiques équilibrés

LE CENTRE DE CONTRÔLE



Le centre de contrôle est où vous pouvez programmer des fonctions électriques pour profiter de votre expérience!

JETS

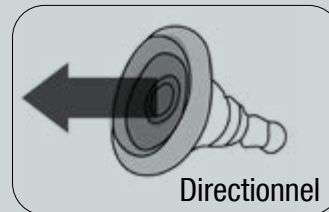

Nos jets proposent des **massages ou styles directionnels!** Le style directionnel peut cibler des muscles spécifiques pour un massage précis où le jet de style massage offre un massage circulaire et doux. Tous les jets sont **interchangeables et réglables!** Changez-les autour et les activer et désactiver pour personnaliser à votre satisfaction!



POUR PLUS DE GUIDES D'AIDE, VISITEZ-NOUS À:
support.canadianspacompany.com
1-877-909-7727

EMPLACEMENTS DES ÉQUIPEMENTS

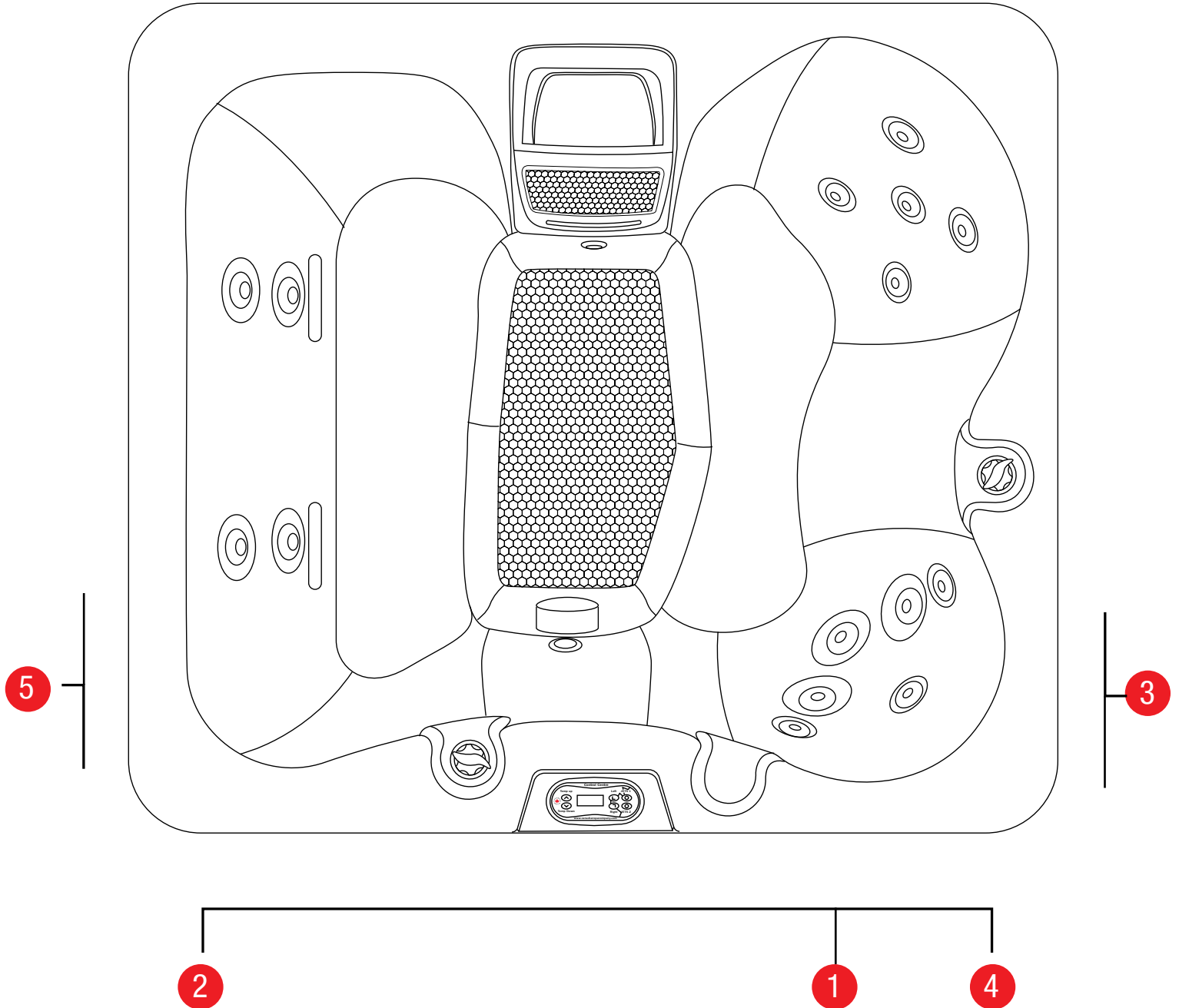

1 Pompe(s)

4 L'ozone

2 Pack de contrôle et chauffage

5 Électrique*
(Panneau électrique désigné)

3 Drain

POMPE(S)



Avec jusqu'à 400% de configurations d'hydromassage en plus, les pompes multi-vitesses de Canadian Spa vous offrent une combinaisons infinies de vitesses et de puissance des jets. De détente à l'exercice aquatique à l'entraînement d'un marathon, nos pompes peuvent vraiment tout faire.

PACK DE CONTRÔLE ET CHAUFFAGE



La conception de notre logiciel de pack de contrôle intègre des technologies brevetées utilisant un microprocesseur pour intelligemment surveiller la température de l'eau du spa et détecter une pompe qui s'emballe ou relais bloqués.

DRAIN



Tournez et retirez le robinet de vidange pour accéder le drain et fixez votre tuyau d'arrosage. Nous vous recommandons de changer votre eau de façon saisonnière.

L'OZONE

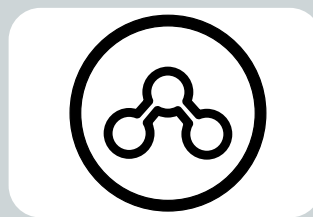

Lorsque l'ozone est injecté dans l'eau du spa, il aide à désinfecter l'eau en réduisant la quantité de produits chimiques nécessaires. Le générateur d'ozone fonctionnera automatiquement pendant le cycle de filtration dans votre spa.

ÉLECTRIQUE*



Les modèles plug and play ont des panneaux électriques désignés donc s'il vous plaît garder cela à l'esprit lorsque vous placez votre spa dans son emplacement. Tous les spas 240V vous permettent de choisir le panneau dans lequel vous souhaitez créer un tout pour votre câblage pour passer à travers.



RETROUVEZ-NOUS SUR YOUTUBE

Abonnez-vous à notre chaîne YouTube pour obtenir des conseils et des astuces sur les spas, y compris des instructions d'installation, des vidéos pratiques sur le remplacement des pièces et bien plus encore !

@canadianspacompanyNA



POUR PLUS DE GUIDES D'AIDE, VISITEZ-NOUS À:
support.canadianspacompany.com
1-877-909-7727

Guide du centre de contrôle

Votre centre de contrôle TP500S

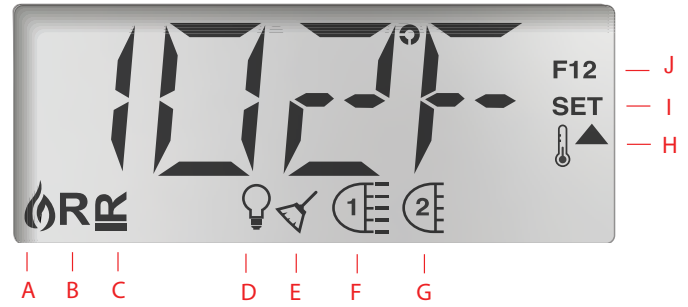

**Seulement pour les spas multi-pompes*

- A - Chauffage:** Indique que le chauffage est allumé
- B - Mode prêt:** La température réglée sera maintenue à tout moment (recommandé pour les mois d'hiver)
- C - Mode repos:** Le chauffage ne fonctionnera que pendant les cycles de filtration (recommandé pour les mois d'été)
- D - Lumière:** 12 choix de couleurs pour votre expérience personnalisée
- E - Cycle de nettoyage:** La pompe fonctionnera 30 minutes après l'utilisation du spa pour filtrer et nettoyer le spa
- F - Jets 1:** La pompe 1 est en marche
Note: Lignes plus longues pour haute vitesse
- G - Jets 2:** La pompe 2 est en marche
Note: Lignes plus courtes pour basse vitesse
- H - Température:** La température peut être réglée entre 80°F et 104°F
- I - SET:** apparaît lors de la modification des paramètres
- J - Cycle de filtration:** Indique que le spa exécute le cycle de filtration

Séquence de démarrage

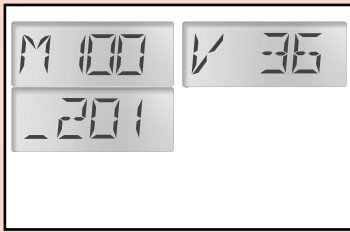

Lorsque l'alimentation est appliquée au spa, les premiers messages seront le numéro de version du système



Lorsque l'alimentation est appliquée au spa, les premiers messages seront le numéro de version du système. (120V **OU** 240V)

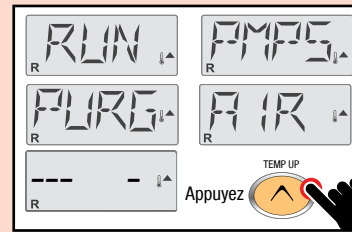

Le spa tentera de "s'amorcer" lui-même, appuyez sur "TEMP UP" pour contourner
Remarque : N'appuyez PAS sur le bouton "pompes" à ce moment-là.

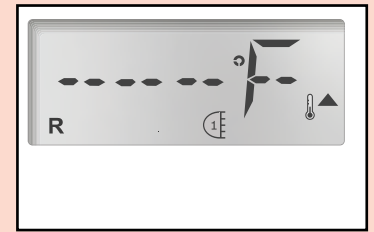

Le spa fonctionnera alors à basse vitesse jusqu'à la température actuelle prête. Il commencera alors à chauffer jusqu'à la température réglée

Remarque: un message "TOO COLD" peut apparaître si l'eau initiale est trop froide. La pompe continuera de fonctionner jusqu'à ce que la température atteigne 45°F, point auquel que le chauffant s'allumera

Réglage de la température



Appuyer sur le bouton "TEMP UP" ou le bouton "TEMP DOWN" fera clignoter la température actuellement réglée



Appuyez sur le bouton "TEMP UP" ou "TEMP DOWN" pour régler la température souhaitée pendant que les chiffres clignotent



Lorsque le clignotement s'arrête, la température est réglée et affiche la température actuelle de l'eau
Remarque: Jets 1 à basse vitesse continuera de fonctionner jusqu'à ce que la température définie soit atteinte



Une fois la température réglée, l'icône de chauffage [insérer l'image de l'icône de chauffage] apparaît en bas à gauche de l'écran, en clignotant. Lorsque cette icône cesse de clignoter, le chauffage est activé.

Allumez les lumières LED

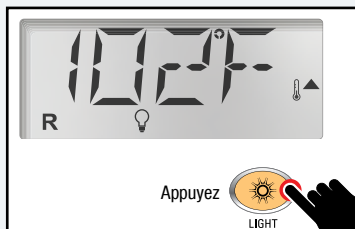

Appuyez sur le bouton "LIGHT" pour activer les lumières

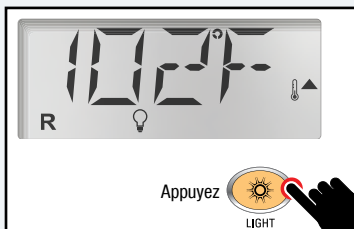

Appuyez sur le bouton "LIGHT" à plusieurs reprises jusqu'à ce que le réglage d'éclairage souhaité soit

Allumez les pompes



Appuyez sur le bouton "JETS 1" pour activer la pompe 1 a basse vitesse. Appuyez sur les bouton "JETS 2" pour activer la pompe 2 si disponible

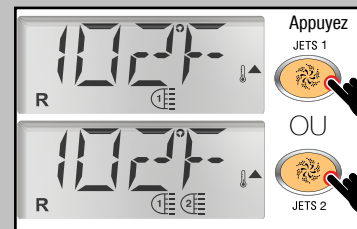

Appuyez sur le bouton "JETS 1" ou le bouton "JETS 2" une deuxième fois pour une vitesse élevée.

Changer le mode de chauffage du spa (prêt/repos)



Appuyez sur le bouton "MENU" jusqu'à ce que votre écran affiche MODE

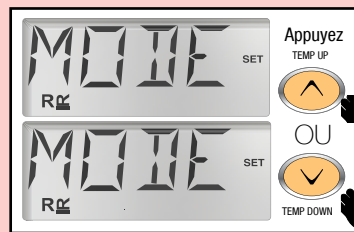

Appuyez sur le bouton "TEMP UP" ou "TEMP DOWN" pour sélectionner le mode prêt R ou de repos puis appuyez à nouveau sur le "MENU" pour terminer l'action.

Remarque : il est recommandé de laisser le spa en mode PRÊT (R)

Mode Prêt

Le spa fait automatiquement tourner la pompe à basse vitesse toutes les 30 minutes pour vérifier la température de l'eau et commencer à chauffer si nécessaire jusqu'à ce que la température réglée soit atteinte. Ce mode est fortement recommandé pendant l'hiver afin d'éviter tout gel qui pourrait endommager le spa.

Mode repos

Le spa ne chauffe que pendant les cycles de filtration. S'ils sont réglés sur 2 heures, la pompe ne fonctionnera que pendant cette période, à moins que vous n'activiez manuellement les jets.

Définir la durée du filtre (en heures)

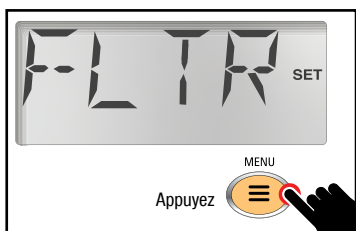

Appuyez sur le bouton "MENU" jusqu'à ce que votre écran clignote FLTR

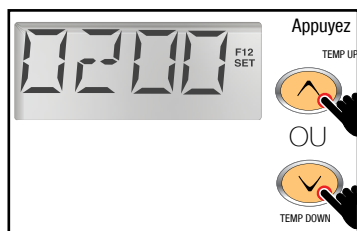

Appuyez sur le bouton "TEMP UP" ou "TEMP DOWN" pour définir le nombre d'heures que vous souhaitez que votre cycle de filtration se déroule toutes les 12 heures. Appuyez sur "MENU" à nouveau pour terminer l'action

Remarque : 2h00 signifie que le spa filtrerait pour un total de 4 heures par jour (recommandé)



Pour les rappels PH, FLTR etc., maintenez un ou l'autre des boutons de température pour effacer le message

REMARQUE : il s'agit uniquement d'un rappel. Le spa ne contrôle pas les produits chimiques ou les filtres.

Tournez/Inverser

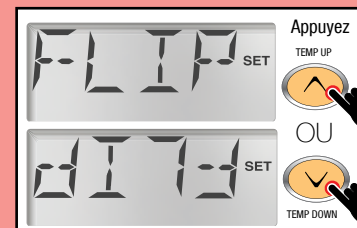

Appuyez sur le bouton "MENU" jusqu'à ce que votre écran clignote FLIP. Appuyez sur "TEMP UP" ou "TEMP DOWN" pour définir l'orientation que vous souhaitez que l'écran affiche. Appuyez à nouveau sur "MENU" pour terminer l'action

GUIDE DE DÉMARRAGE DES PRODUITS D'ENTRETIEN

PRODUITS CHIMIQUES DISPONIBLES



Granules de Chlore, Clarifiant de Spa, Agent Antimousse, Inhibiteur de Tartre, Choc de Spa, Booster d'Alcalinité, pH Plus, pH Moins, Bandelettes de Test

Remarque : Les produits chimiques doivent être conservés dans un endroit frais et sec

UTILISER DES PRODUITS



Commencez par analyser votre eau
puis équilibrez vos produits chimiques dans l'ordre suivant:
Alcalinité, pH, Chlore

Étape 1

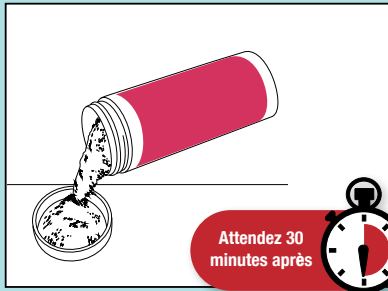

Attendez 30 minutes après

Booster d'Alcalinité

Réglez l'alcalinité à 80-150 ppm
(utilisez pH Moins pour réduire)
(voir les instructions sur la bouteille)

Étape 2

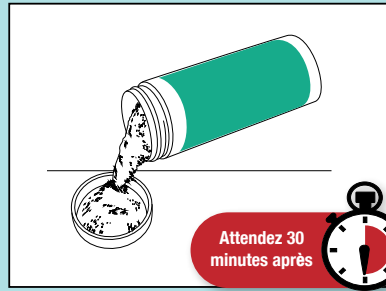

Attendez 30 minutes après

pH Plus / pH Moins

Réglez le pH à 7.2-7.6
(voir les instructions sur la bouteille)

Étape 3

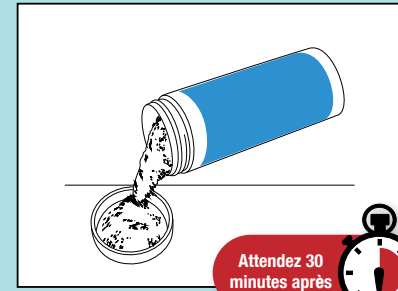

Attendez 30 minutes après

Granules de Chlore

Ajoutez 15 g par 1000 L

Étape 4

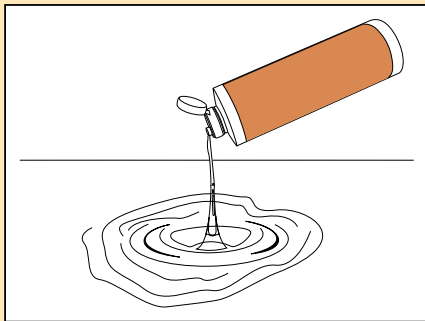

Utilisez d'autres produits chimiques (Inhibiteur de Tartre, Choc de Spa, Spa Flush) si nécessaire



Utilisez 80 % de chlore en moins avec notre système Glacier AOP !

Kits de produits chimiques disponibles



Kit De Demarrage Chimique
Pour Spa



Kit Chimique De Luxe
Pour Spa

PROGRAMME D'ENTRETIEN

PROCÉDURE

CHAQUE
USAGE

CHAQUE
SEMAINE

3-4
MOIS

ANNUEL

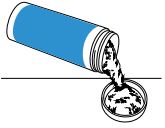

DÉSINFECTEZ

Complétez les niveaux de désinfectant avec des granulés de chlore.



RÉGLEZ

Réglez l'eau selon les résultats des bandelettes de test



CHOC DE SPA

Oxydation de l'eau pour éliminer le chlore combiné et optimiser l'efficacité de l'assainisseur.

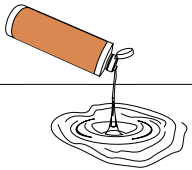

INHIBITEUR DE TARTRE

Protégez contre l'eau dure et les métaux



REMPLEZ LA BALLE DE SPA

Absorbe la pellicule à la surface de l'eau du spa et aide à prévenir les lignes d'écume sur l'acrylique du spa.



REMPLEZ LE FILTRE

Rincer avec le tuyau d'arrosage toutes les deux semaines



SPA FLUSH

Rincez les accumulations dans les tuyaux et les composants internes de votre spa. Ajoutez le gel et laissez agir avant de vider l'eau du spa.

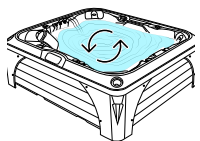

CHANGEZ L'EAU

Videz et remplissez l'eau



VERIFIER L'AMPOULE UV-C (vendu séparément)

S'assurer que la LED est allumée pendant le cycle de filtration



RAPPEL : votre spa doit être hiverné si vous le fermez pour l'hiver



POUR PLUS DE GUIDES D'AIDE, VISITEZ-NOUS À:
support.canadianspacompany.com

1-877-909-7727

APPLICATION DE TEST DE L'EAU DU SPA

par Canadian Spa Company



1. Plongez votre bandelette de test dans l'eau de votre spa
2. Sélectionnez les couleurs affichées sur la bandelette dans l'écran "**Water Test Center**" de l'application.
3. Vous disposez instantanément d'un guide personnalisé pour prendre soin de l'eau de votre spa !

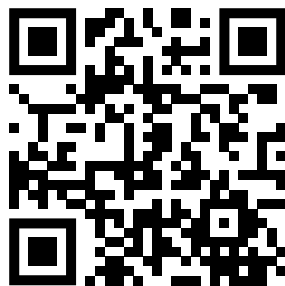



INFORMATION À PROPOS DE LA GARANTIE SERVICE DE SPA

BESOIN D'AIDE ?

NOUS SOMMES LÀ POUR AIDER

REMARQUE* NOUS AVONS BESOIN DES INFORMATIONS SUIVANTES LORSQUE VOUS NOUS CONTACTEZ:

PRÉNOM/
NOM DE FAMILLE

Ex. Bob Brown

COURRIEL

Ex. Bob@gmail.com

TÉLÉPHONE

Ex. 123-123-2345

BRÈVE DESCRIPTION DU
PROBLÈME

Ex. Les jets ne
fonctionnent pas



1. Enregistrez votre garantie sur: canadianspacompany.com/warranty



2. Vérifiez notre page d'aide pour plus d'aide: support.canadianspacompany.com



3. Créez un ticket de service (numéro de client) sur: canadianspacompany.com/ticket



4. Appelez nous. Plusieurs langues disponibles - CA: **1-877-909-7727** | US: **1-844-879-8777**



5. Envoyez nous un e-mail: service@canadianspacompany.com

GARANTIE LIMITÉE

SPAS PORTABLES EN ACRYLIQUE

Garantie structurelle: Canadian Spa garantit la structure de la coque du spa contre la perte d'eau due à une défaillance structurelle pendant la période de ***ans** à compter de la date d'achat par le propriétaire initial. Si dans l'opinion de Canadian Spa, la structure s'avère défectueuse, Canadian Spa Co. réparera ou, à sa discrétion, remplacera le spa défectueux. Tous les frais associés à l'expédition ou à l'enlèvement du spa seront à la charge du client.

Garantie de surface: Canadian Spa garantit la finition acrylique contre les défauts de matériaux et de fabrication et spécifiquement contre craquelures ou délaminages pendant une période de ***ans** à partir de la date d'achat d'origine jusqu'à l'acheteur d'origine. Si, dans l'avis de Canadian Spa, la surface s'avère défectueuse pendant cette période, Canadian Spa Co. réparera ou, à sa discrétion, fournira une compensation pour la coque défectueuse du spa au consommateur. Tous les frais associés à l'expédition ou à l'enlèvement du spa seront à la charge du client.

Garantie d'équipement/plomberie: Canadian Spa garantit les équipements fonctionnels et la plomberie du spa restent exempts de défauts dans les matériaux et la fabrication pendant une période de ***ans** à compter date d'achat par l'acheteur d'origine.

SPAS PORTABLES EN ACRYLIQUE

Garantie structurelle: 5 ans

Garantie de surface: 1 an

Garantie d'équipement/plomberie: 1 an

Modèles démonstrateurs de plancher achetés chez un détaillant autorisé : garantie de remplacement des pièces d'un (1) an

SPAS ACRYLIQUE NON PORTABLES

Garantie structurelle: 10 ans

Garantie de surface: 2 ans

Garantie d'équipement/plomberie: 2 ans

Modèles démonstrateurs de plancher achetés chez un détaillant autorisé : garantie de remplacement des pièces de 2 ans

Étendue de la garantie: Cette garantie limitée s'applique aux spas fabriqués après le **1er janvier, 2024** et vendu par des concessionnaires Canadian Spa aux clients de détail résidentiels. La garantie limitée est donnée uniquement au premier acheteur au détail et prend fin avec le transfert de propriété. Aucune garantie n'est fournie sur les ampoules, les lentilles lumineuses, filtres ou tout accessoire installé par le concessionnaire. Coût d'installation, l'enlèvement et / ou l'expédition du spa ne sont pas couverts par cette garantie. Dans le cas où Canadian Spa juge nécessaire le retrait du spa à un lieu de réparation ou que le spa doit être remplacé, tous les frais de retrait et de remplacement du spa; aménagement paysager, enlèvement, altération et / ou remplacement; ou les autres frais d'accès au spa seront de l'acheteur. Cette garantie s'applique uniquement aux spas en unifamiliale, installations résidentielles. Cette garantie limitée devient nulle si le spa est mis en application commerciale.

Installation:

Le spa doit être installé par un électricien autorisé et certifié pour que la garantie du fabricant soit valide. Le client est responsable des permis et des certifications nécessaires pour s'assurer que le spa est installé correctement. Une preuve de cette installation peut être exigée par notre équipe sur demande. L'installation incorrecte du spa (y compris l'utilisation d'un fil d'aluminium ou l'absence de preuve d'une installation correcte) annulera la garantie.

Garantie gazebo: Canadian Spa offre une garantie **d'un (1) an** pièces seulement pour les achats autorisés de gazebos chez Canadian Spa ou des revendeurs autorisés.

TERMES, CONDITIONS ET LIMITATIONS

Tout défaut ou dommage causé par l'installation, la modification ou la réparation par toute personne qui n'est pas un employé de Canadian Spa ou technicien de service autorisé n'est pas couvert par la garantie. Cette garantie devient nul si le spa a été soumis à une mauvaise utilisation, abus, modification ou tentative de modification, réparation ou tentative de réparation par toute personne autre qu'un technicien de service autorisé par Canadian Spa. Mauvaise installation, chimie de l'eau incorrecte, mauvaise entretien, actes de force majeure ou dommages causés hors du contrôle de Canadian Spa. La mauvaise utilisation et l'abus de incluent toute opération du spas autres que ceux indiqués dans le manuel Canadian Spa. Le fait de ne pas hiverner correctement le spa selon les directives de Canadian Spa Company causera des dommages dus au gel et n'est pas couvert par la présente garantie.

Les exemples de mauvaise utilisation et d'abus comprennent, sans s'y limiter:

- Dommages à la surface du spa causés par la sortie du spa découvert alors que le spa est vide d'eau ou en raison de recouvrir le spa d'un film plastique de toute sorte
- Dommages à la surface du spa causés par le contact avec nettoyeurs ou solvants non approuvés
- Dommages causés par le fonctionnement des spas à des températures d'eau en dehors de 2 à 40 degrés Celsius
- Les dommages causés par un désinfectant non approuvé tel que hypochlorite de calcium, chlore de type tri-chlore ou tout autre produit chimique désinfectant qui peut rester non dissous sur la surface du spa
- Dommages causés par le défaut de fournir un support de base uniforme pour le spa
- Dommages causés par le gel lorsque le nouveau spa n'est pas installé en temps opportun lors de températures inférieures à zéro
- Nos spas nécessitent des filtres authentiques approuvés par Canadian Spa Co. et l'utilisation de filtres non authentiques approuvés par Canadian Spa Co. annulera la garantie.
- L'ajout de produits chimiques à l'eau sans retirer la couverture du spa pourrait endommager la couverture du spa ou le spa.
- Le client est responsable du retour des pièces de garantie défectueuses, sinon le client sera facturé pour l'équipement non retourné.

Performance de la garantie: Dans le cas où un défaut couvert par les termes de cette Garantie Limitée, veuillez en faire part à votre revendeur agréé de Canadian Spa. Un technicien agréé de Canadian Spa effectuera les réparations du spa conformément aux Termes et Conditions de cette Garantie Limitée. Canadian Spa Co. utilisera des pièces d'origine certifiées par l'usine pour réparer le spa. Utilisez tous les moyens possibles pour protéger le spa de dommages supplémentaires. Des frais de transport raisonnables peuvent être estimés par Canadian Spa ou par le technicien agréé si le spa est situé en dehors de la zone d'intervention du technicien.

Avis de non-responsabilité: Canadian Spa Company ou l'un de ses compagnies de services autorisés ne seront pas tenus responsables des blessures, des inconforts, des pertes d'utilisation, dégâts chimiques ou d'eau, frais de transport, continent responsabilité civile ou tout autre coût, dépense ou les dommages résultant d'un défaut ou d'une prétendue défectuosité du spa. En aucun cas, Canadian Spa ne pourra être tenu responsable, pour quelque raison que ce soit, au-delà du montant payé pour le produit. Aucune autre garantie, expresse ou implicite, sont valides. Aucun agent, revendeur, distributeur, service La société ou une autre partie est autorisée à changer, modifier ou étendre les termes de cette garantie limitée de quelque manière que ce soit. Garantie est uniquement valable avec une preuve d'achat et la plaque / numéro de série du fabricant nombre. Les dommages cosmétiques ou l'usure normale ne sont pas couverts par La garantie.



POUR PLUS DE GUIDES D'AIDE, VISITEZ-NOUS À:

support.canadianspacompany.com

1-877-909-7727

North America Head Office:

Canadian Spa Company
1283 Cornwall Rd,
Oakville, ON L6J 7T5
T: 1-877-909-7727
canadianspacompany.ca

Atlantic Office:

Canadian Spa Company
65 John Savage Ave Unit 6
Dartmouth, NS B3B 2C9
T: 1-877-909-7727
canadianspacompany.ca

Canadian Spa Company LLC:

10908 S Jordan Gateway,
South Jordan, UT 84095
T: 1-844-879-7727
canadianspa.com

European Head Office:

Canadian Spa Company
Canada House
Salbrook Road, Salfords, Redhill
Surrey, RH1 5GL
T: +44 1293 824094
canadianspacompany.co.uk

Canadian Spa Company meets ISO 9001 Standards. When you purchase a hot tub from Canadian Spa Company the ISO 9001 certification assures world class excellence in manufacturing and customer service.

